

Система гибких гофрированных труб из полиамида

Система гибких гофрированных труб из полиамида.....	2.2
Индустриальная гофрированная труба из полиамида (серия Р)	2.4
Индустриальная гофрированная труба из не распространяющего горение полиамида (серия Р).....	2.5
Индустриальные гофрированные трубы из полиамида (серия Р)	2.6
Аксессуары для гибких гофрированных труб из полиамида.....	2.7
Таблица подбора полиамидных труб и аксессуаров.....	2.17



Система гибких гофрированных труб из полиамида

Система гибких гофрированных труб из полиамида предназначена для защиты кабелей в промышленном оборудовании. Сверхгибкие, износостойкие, устойчивые к ударным и вибрационным нагрузкам, ультрафиолету, агрессивному воздействию масел, растворителей и различных видов топлива трубы являются защитой кабеля в жестких условиях эксплуатации на промышленных предприятиях.

Сфера применения

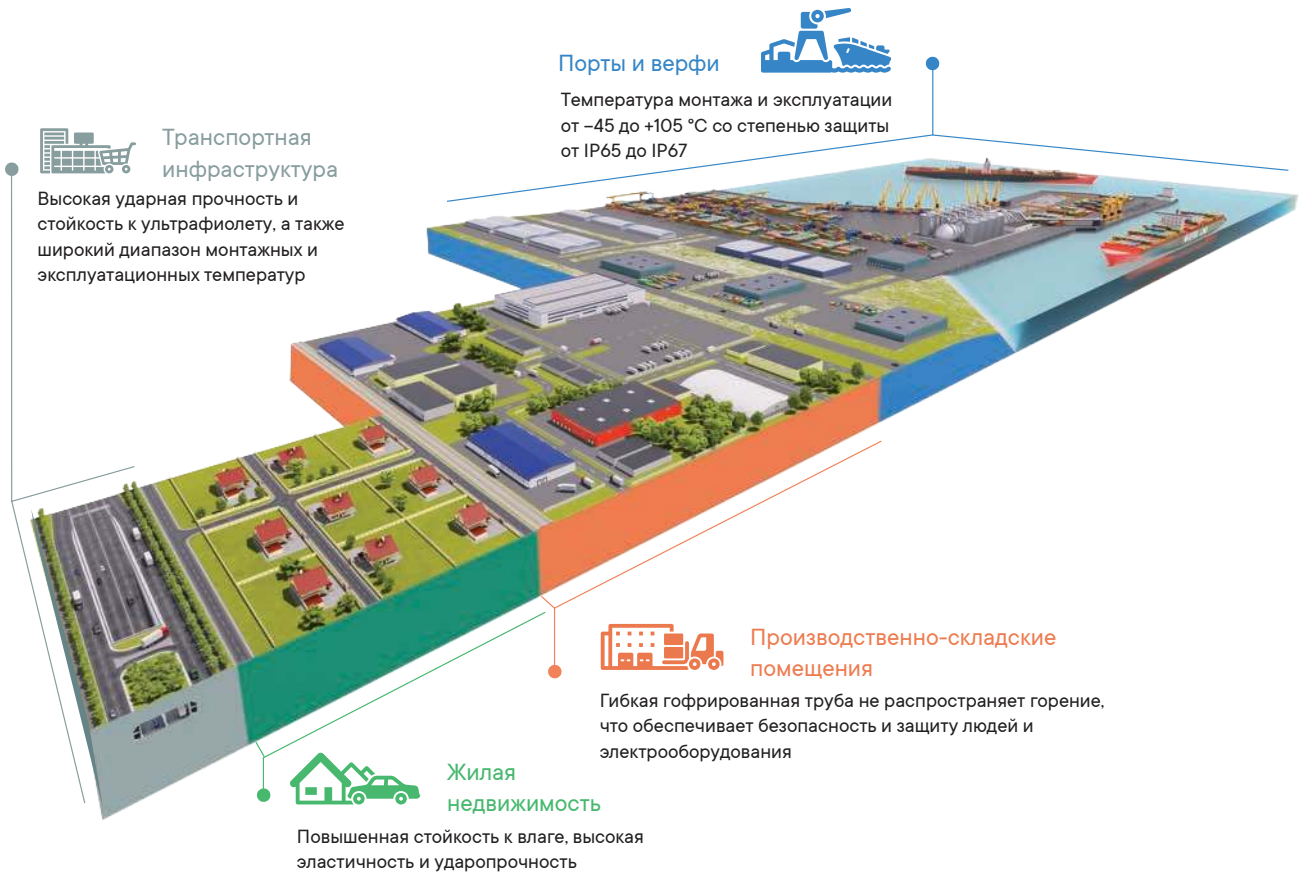

Особенности



Схема соединения гибких полиамидных труб и аксессуаров



Степень защиты IP65 без применения уплотнительных прокладок PARM

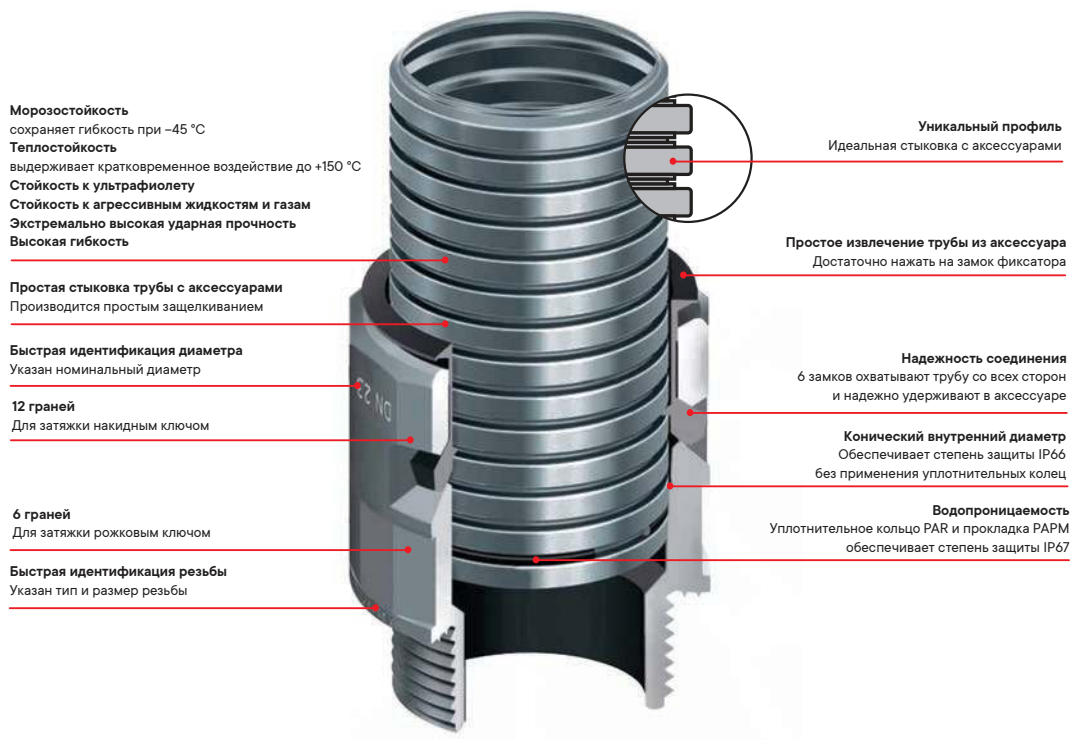
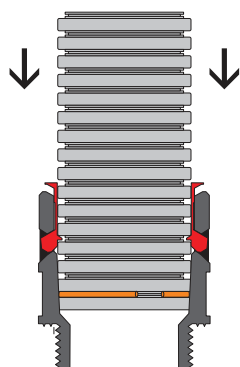
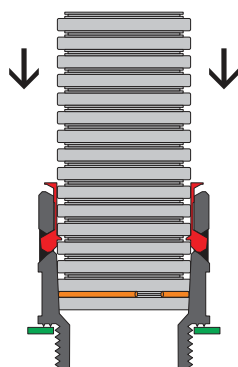

Степень защиты IP67 с применением уплотнительных колец PAR и уплотнительных прокладок PARM

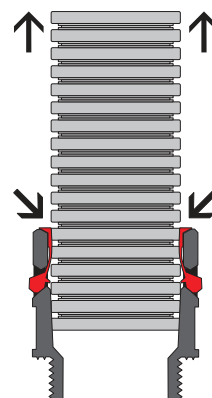

Для извлечения трубы из аксессуара достаточно нажать на замок фиксатора

Состав системы

Два типа гофрированных полиамидных труб в системе с аксессуарами:

- гибкие гофрированные трубы из полиамида с типом горения ПВ-2 по ГОСТ 28779 отличаются высокой механической прочностью и применяются в промышленном оборудовании, телекоммуникациях, где к системам не предъявляются требования по пожарной безопасности;
- гофрированные трубы из не распространяющего горение полиамида с типом горения ПВ-0 по ГОСТ 28779 отличаются умеренной механической прочностью, соответствуют требованиям пожарной безопасности;
- аксессуары для гибких гофрированных труб.



1. гофрированная труба из полиамида;
2. тройник, IP65/IP67;
3. муфта "труба-коробка", IP65/IP67;
4. муфта 45° "труба-коробка", IP65/IP67;
5. муфта 90° "труба-коробка", IP65/IP67;
6. держатели;
7. разветвитель, IP65/IP67.

Индустриальная гофрированная труба из полиамида (серия Р)

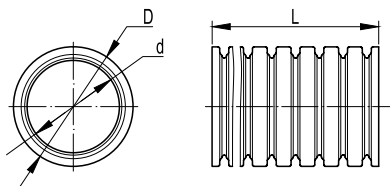

Назначение

• защита проводов и кабелей от механических повреждений, пыли и влаги, агрессивного воздействия жидкостей и газов при прокладке внутри и снаружи корпусов промышленного оборудования, а также в робототехнике и транспорте.

Условия монтажа

• открытая прокладка в условиях повышенных нагрузок (динамических, вибрационных, в агрессивных средах).

Отличительные особенности

- экстремальная ударная прочность;
- высокая гибкость;
- стойкость к агрессивным жидкостям и газам;
- стойкость к ультрафиолету;
- широкий диапазон монтажных и эксплуатационных температур;
- уникальный профиль.

Характеристики

Серия трубы, согласно классификации	P F2 UF
Технические условия	ТУ 2247-024-47022248-2009
Климатическое исполнение	У 1 по ГОСТ 15150-69
Степень защиты	IP65/IP67 по ГОСТ 14254-96 (МЭК529-89)
	IP65 без использования уплотнительных прокладок IP67 с использованием уплотнительных колец и уплотнительных прокладок
Температура монтажа и эксплуатации	от -40 до +105 °С
Кратковременное температурное воздействие	150 °С (в течение 15 минут)
Гибкость	не менее 200 000 изгибов по ГОСТ Р МЭК 61386.23-2015
Прочность (сопротивление сжатию при 20 °С)	свыше 250 Н на 5 см*
Разрывная прочность	не менее 150Н для труб с номинальным диаметром 7 мм
	не менее 300Н для труб с номинальным диаметром от 10 до 12мм
	не менее 600Н для труб с номинальным диаметром от 17 до 48 мм
Ударная прочность при -40 °С	не менее 4 Дж
Цвет	черный
Класс защиты	0 по ГОСТ 12.2.007.0
Сопротивление изоляции	не менее 100 МОм (500 В в течение 1 минуты)
Диэлектрическая прочность	не менее 2000 В (50 Гц в течение 15 минут)
Категория горения	ПВ-2 по ГОСТ 28779
Стойкость к воспламенению	тест раскаленной до +850 °С проволокой
Стойкость к ультрафиолету	в соответствии с ГОСТ Р 20.57.406 метод 211-1
Химическая стойкость	стойкость к воздействию веществ: ацетамид (50 % вод. раствор), ацетон, бензин, бензол, бутан, бутанон, винная кислота (10 % вод. раствор), гидроксид калия (50 % вод. раствор), гидроксид магния (10 % вод. раствор), гидроксид натрия (40 % вод. раствор), гликоль, глицерин, глюкоза, дизельное топливо, жир, жирная кислота, крахмал, мазут, машинное масло, метанол, минеральные масла, морская вода, мочевины, мыльный раствор, нашатырный спирт (10 % вод. раствор), нефть, пиво, поваренная соль, пропан (газ), растворитель, растительные масла, сернистый углерод, силиконовые смазки, скипидар, смазочные масла, тетрахлорэтилен, толуол, трансформаторное масло, фруктовые соки, хлорид натрия, цианид калия (раствор), четыреххлористый углерод, электроэрозионные жидкости, этанол, этилацетат, эфир ограниченная стойкость к воздействию веществ: анилин, борная кислота (10 % вод. раствор), бутановая кислота, молочная кислота (5 % вод. раствор), сульфат меди (10 % вод. раствор), трихлорэтилен, хлорид калия (5 % вод. раствор), хлористый кальций (10 % вод. раствор) отсутствие стойкости к воздействию веществ: азотная кислота, муравьиная кислота (10 % вод. раствор), озон (газ), серная кислота (2 % вод. раствор), уксусная кислота (10 % вод. раствор), фосфорная кислота (10 % вод. раствор), хлорид железа (10 % вод. раствор), хлористый водород (2 % вод. раствор), хромовая кислота (1 % вод. раствор)

* Деформация при заявленном усилии сжатия – не более 25 % ± 5 % от начального диаметра

Ø номинальный, мм	Ø внутренний, мм*	Ø внешний, мм*	Минимальный радиус изгиба, мм	В бухте, м	Код	
					с протяжкой	без протяжки
7	6,8	10,1	15	50	–	PA600710F2
10	9,7	13,0	20	50	–	PA601013F2
12	12,2	15,8	30	50	PA611216F2	PA601216F2
17	16,8	21,2	40	50	PA611721F2	PA601721F2
23	22,6	28,5	55	50	PA612329F2	PA602329F2
29	28,3	34,5	65	25	PA612935F2	PA602935F2
36	36,3	42,5	80	15	PA613643F2	PA603643F2
48	47,4	54,5	95	15	PA614855F2	PA604855F2

* Допуск на внешний и внутренний диаметры составляет ±0,5 мм

Индустриальная гофрированная труба из не распространяющего горение полиамида (серия Р)

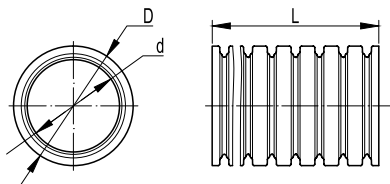

Назначение

- защита проводов и кабелей в промышленном оборудовании, телекоммуникациях и связи, в зданиях и сооружениях от механических повреждений, пыли и влаги.

Условия монтажа

- скрытая прокладка в пустотах фальшстен, фальшполов, фальшпотолков из несгораемых материалов;
- открытая прокладка по основаниям из несгораемых и трудносгораемых материалов;
- прокладка внутри и по корпусам промышленного оборудования.

Отличительные особенности

- стойкость к распространению горения;
- стойкость к ультрафиолету;
- имеется сертификат пожарной безопасности.

Характеристики

Серия трубы, согласно классификации	P FO UF
Технические условия	ТУ 2247-024-47022248-2009
Климатическое исполнение	У 1 по ГОСТ 15150-69
Степень защиты	IP65/IP67 по ГОСТ 14254-96 (МЭК529-89)
	IP65 без использования уплотнительных прокладок IP67 с использованием уплотнительных колец и уплотнительных прокладок
Температура эксплуатации, °C	от -40 до +105
Температура эксплуатации стационарной прокладки (изгиб допустим), °C	от -60 до +105
Кратковременное температурное воздействие	150 °C (в течение 15 минут)
Гибкость	не менее 10 000 изгибов по ГОСТ Р МЭК 61386.23-2015
Прочность (сопротивление сжатию при 20 °C)	свыше 200 Н на 5 см*
Разрывная прочность	не менее 150 Н для труб с номинальным диаметром 7 мм
	не менее 300 Н для труб с номинальным диаметром от 10 до 48 мм
Ударная прочность при -40 °C	не менее 1 Дж
Цвет	темно-серый
Класс защиты	0 по ГОСТ 12.2.007.0
Сопротивление изоляции	не менее 100 МОм (500 В в течение 1 минуты)
Диэлектрическая прочность	не менее 2000 В (50 Гц в течение 15 минут)
Категория горения	ПВ-0 по ГОСТ 28779
Соответствие требованиям пожарной безопасности	соответствует ТР ЕАЭС 043/2017
Стойкость к ультрафиолету	в соответствии с ГОСТ Р 20.57.406 метод 211-1
Химическая стойкость	стойкость к воздействию веществ: ацетамид (50 % вод. раствор), ацетон, бензин, бензол, бутан, бутанол, винная кислота (10 % вод. раствор), гидроксид калия (50 % вод. раствор), гидроксид магния (10 % вод. раствор), гидроксид натрия (40 % вод. раствор), гликоль, глицерин, глюкоза, дизельное топливо, жир, жирная кислота, крахмал, мазут, машинное масло, метанол, минеральные масла, морская вода, мочевины, мыльный раствор, нашатырный спирт (10 % вод. раствор), нефть, пиво, поваренная соль, пропан (газ), растворитель, растительные масла, сернистый углерод, силиконовые смазки, скипидар, смазочные масла, тетрахлорэтилен, толуол, трансформаторное масло, фруктовые соки, хлорид натрия, цианид калия (раствор), четыреххлористый углерод, электроэрозионные жидкости, этанол, этилацетат, эфир ограниченная стойкость к воздействию веществ: анилин, борная кислота (10 % вод. раствор), бутановая кислота, молочная кислота (5 % вод. раствор), сульфат меди (10 % вод. раствор), трихлорэтилен, хлорид калия (5 % вод. раствор), хлористый кальций (10 % вод. раствор) отсутствие стойкости к воздействию веществ: азотная кислота, муравьиная кислота (10 % вод. раствор), озон (газ), серная кислота (2 % вод. раствор), уксусная кислота (10 % вод. раствор), фосфорная кислота (10 % вод. раствор), хлорид железа (10 % вод. раствор), хлористый водород (2 % вод. раствор), хромовая кислота (1 % вод. раствор)

* Деформация при заявленном усилии сжатия – не более 25 % ± 5 % от начального диаметра

Ø номинальный, мм	Ø внутренний, мм*	Ø внешний, мм*	Минимальный радиус изгиба, мм	В бухте, м	Код	
					с протяжкой	без протяжки
7	6,8	10,1	15	50	-	PA600710FO
10	9,7	13,0	20	50	-	PA601013FO
12	12,2	15,8	30	50	PA611216FO	PA601216FO
17	16,8	21,2	40	50	PA611721FO	PA601721FO
23	22,6	28,5	55	50	PA612329FO	PA602329FO
29	28,3	34,5	65	25	PA612935FO	PA602935FO
36	36,3	42,5	80	15	PA613643FO	PA603643FO
48	47,4	54,5	95	15	PA614855FO	PA604855FO

* Допуск на внешний и внутренний диаметры составляет ±0,5 мм

Индустриальные гофрированные трубы из полиамида (серия Р)

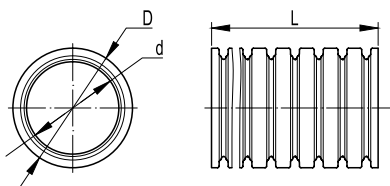

Назначение

- защита проводов и кабелей от механических повреждений, пыли и влаги при сложных условиях эксплуатации в сложном оборудовании (робототехника, приборостроение, станкостроение, автоматизация, работа промышленных машин и механизмов);
- защита проводов и кабелей у подвижных частей механизмов, при повышенных динамических и вибрационных нагрузках и при агрессивном воздействии жидкостей и газов.

Условия монтажа

- прокладка внутри и по корпусам промышленного оборудования.

Отличительные особенности

- стойкость к ультрафиолету;
- не содержит галогены;
- материал изготовления по директиве RoHS.

Характеристики

Серия трубы, согласно классификации	Р НВ UF
Технические условия	ТУ 2247-024-47022248-2009
Климатическое исполнение	У 1 по ГОСТ 15150-69
Степень защиты	IP65/IP67 по ГОСТ 14254-96 (МЭК529-89)
	IP65 без использования уплотнительных прокладок IP67 с использованием уплотнительных колец и уплотнительных прокладок
Температура монтажа и эксплуатации (в т.ч. при циклическом воздействии), °С	от -40 до +120
Кратковременное температурное воздействие, °С	150 (в течение 15 минут)
Гибкость	не менее 200 000 изгибов по ГОСТ Р МЭК 61386.23-2015
Прочность (сопротивление сжатию при 20 °С)	320 Н на 5 см* ГОСТ Р МЭК 61386.1-2014
Разрывная прочность	не менее 150 Н для труб с номинальным диаметром 7 мм
	не менее 300 Н для труб с номинальным диаметром от 10 до 48 мм
Ударная прочность при -40 °С	не менее 2 Дж
Цвет	черный
Класс защиты	0 по ГОСТ 12.2.007.0
Сопротивление изоляции	не менее 100 МОм (500 В в течение 1 минуты)
Диэлектрическая прочность	не менее 2000 В (50 Гц в течение 15 минут)
Категория горения	НВ (UL94)
Директива, ограничивающая содержание вредных веществ	RoHS
Соответствие требованиям пожарной безопасности	соответствует ТР ЕАЭС 043/2017
Стойкость к ультрафиолету	в соответствии с ГОСТ Р 20.57.406 метод 211-1
Химическая стойкость	стойкость к воздействию веществ: ацетамид (50 % вод. раствор), ацетон, бензин, бензол, бутан, бутанон, винная кислота (10 % вод. раствор), гидроксид калия (50 % вод. раствор), гидроксид магния (10 % вод. раствор), гидроксид натрия (40 % вод. раствор), гликоль, глицерин, глюкоза, дизельное топливо, жир, жирная кислота, крахмал, мазут, машинное масло, метанол, минеральные масла, морская вода, мочевины, мыльный раствор, нашатырный спирт (10 % вод. раствор), нефть, пиво, поваренная соль, пропан (газ), растворитель, растительные масла, сернистый углерод, силиконовые смазки, скипидар, смазочные масла, тетрахлорэтилен, толуол, трансформаторное масло, фруктовые соки, хлорид натрия, цианид калия (раствор), четыреххлористый углерод, электроэрозионные жидкости, этанол, этилацетат, эфир ограниченная стойкость к воздействию веществ: анилин, борная кислота (10 % вод. раствор), бутановая кислота, молочная кислота (5 % вод. раствор), сульфат меди (10 % вод. раствор), трихлорэтилен, хлорид калия (5 % вод. раствор), хлористый кальций (10 % вод. раствор) отсутствие стойкости к воздействию веществ: азотная кислота, муравьиная кислота (10 % вод. раствор), озон (газ), серная кислота (2 % вод. раствор), уксусная кислота (10 % вод. раствор), фосфорная кислота (10 % вод. раствор), хлорид железа (10 % вод. раствор), хлористый водород (2 % вод. раствор), хромовая кислота (1 % вод. раствор)
Содержание галогенов	не содержит

* Деформация при заявленном усилии сжатия – не более 25 % ± 5 % от начального диаметра

Ø номинальный, мм	Ø внутренний, мм*	Ø внешний, мм*	Минимальный радиус изгиба, мм	В бухте, м	Код трубы
7	6,8	9,9	15	50	РА600710НВ
10	9,8	12,7	20	50	РА601013НВ
12	11,5	15,4	30	50	РА601216НВ
17	17	21,2	40	50	РА601721НВ
23	23,5	28,7	55	50	РА602329НВ
29	28,3	34,5	65	25	РА602935НВ
36	36,3	42,5	80	25	РА603643НВ
48	47,4	54,5	95	25	РА604855НВ

* Допуск на внешний и внутренний диаметры составляет ±0,5 мм

Аксессуары для гибких гофрированных труб из полиамида

Монтажный комплект муфта "труба-коробка", IP65/IP67

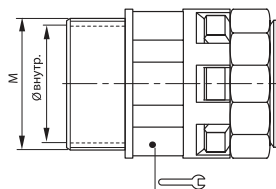

Назначение

• ввод гофрированных полиамидных труб в корпуса оборудования, шкафы, щитки, распаечные коробки.

Характеристики

- материал – полиамид (РА6.6);
- цвет – черный;
- температура эксплуатации – от -40 до $+105$ °С (кратковременное воздействие до $+150$ °С);
- степень защиты – IP65 без уплотнителей PARM и IP67 с уплотнителями PAR и PARM;
- простая и надежная стыковка с трубой;
- не содержит галогенов.

Комплектация

- муфта "труба-коробка", прокладка уплотнительная, гайка с метрической резьбой.

Ø номинальный, мм	Размеры аксессуара, мм		Упаковка, шт.	Код
	M	Ø внутренний, мм		
7	M12×1,5	6,5	1	PACM07M12N
10	M16×1,5	10	1	PACM10M16N
12	M16×1,5	10	1	PACM12M16N
12	M20×1,5	14	1	PACM12M20N
17	M20×1,5	14,5	1	PACM17M20N
17	M25×1,5	18,5	1	PACM17M25N
23	M25×1,5	18,5	1	PACM23M25N
23	M32×1,5	25,5	1	PACM23M32N
29	M32×1,5	25,5	1	PACM29M32N
29	M40×1,5	32	1	PACM29M40N
36	M40×1,5	32	1	PACM36M40N
36	M50×1,5	42	1	PACM36M50N
48	M50×1,5	42	1	PACM48M50N
48	M63×1,5	54	1	PACM48M63N

Монтажный комплект муфта 90° "труба-коробка", IP65/IP67

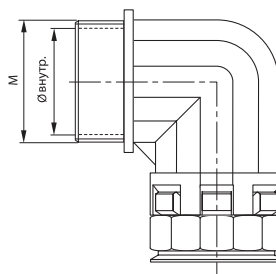

Назначение

• ввод гофрированных полиамидных труб в корпуса оборудования, шкафы, щитки, распаечные коробки под углом 90°.

Характеристики

- материал – полиамид (РА6.6);
- цвет – черный;
- температура эксплуатации – от -40 до $+105$ °С (кратковременное воздействие до $+150$ °С);
- степень защиты – IP65 без уплотнителей PARM и IP67 с уплотнителями PAR и PARM;
- простая и надежная стыковка с трубой;
- не содержит галогенов.

Комплектация

- муфта "труба-коробка" 90°, прокладка уплотнительная, гайка с метрической резьбой.

Ø номинальный, мм	Размеры аксессуара, мм		Упаковка, шт.	Код
	M	Ø внутренний, мм		
10	M16×1,5	10	1	PACN10M16N
12	M16×1,5	10,5	1	PACN12M16N
12	M20×1,5	12,3	1	PACN12M20N
17	M20×1,5	14,5	1	PACN17M20N
23	M25×1,5	18,5	1	PACN23M25N
29	M32×1,5	25,5	1	PACN29M32N
36	M40×1,5	32	1	PACN36M40N
48	M50×1,5	42	1	PACN48M50N

Монтажный комплект муфта 45° "труба-коробка", IP65/IP67

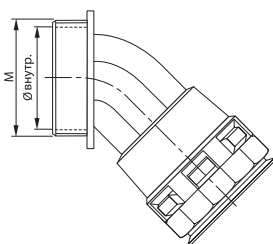

Назначение

• ввод гофрированных полиамидных труб в корпуса оборудования, шкафы, щитки, распаечные коробки под углом 45°.

Характеристики

- материал – полиамид (РА6.6);
- цвет – черный;
- температура эксплуатации – от -40 до +105 °С (выдерживает кратковременное воздействие до +150 °С);
- степень защиты – IP65 без уплотнителей PАРМ и IP67 с уплотнителями PАР и PАРМ;
- простая и надежная стыковка с трубой;
- не содержит галогенов.

Комплектация

- муфта "труба-коробка" 45°, прокладка уплотнительная, гайка с метрической резьбой.

Ø номинальный, мм	Размеры аксессуара, мм		Упаковка, шт.	Код
	M	Ø внутренний, мм		
12	M16×1,5	10,5	1	PACL12M16N
17	M20×1,5	14,5	1	PACL17M20N
23	M25×1,5	18,5	1	PACL23M25N
29	M32×1,5	25,7	1	PACL29M32N
36	M40×1,5	32	1	PACL36M40N
48	M50×1,5	42	1	PACL48M50N

Муфта "труба-коробка", IP65/IP67

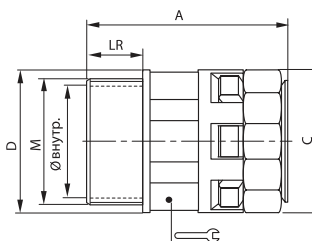

Назначение

• ввод гофрированных полиамидных труб в корпуса оборудования, шкафы, щитки, распаечные коробки.

Характеристики

- материал – полиамид (РА6.6);
- цвет – черный;
- температура эксплуатации – от -40 до +105 °С (выдерживает кратковременное воздействие до +150 °С);
- степень защиты – IP65 без уплотнителей PАРМ и IP67 с уплотнителями PАР и PАРМ;
- простая и надежная стыковка с трубой;
- не содержит галогенов.

Ø номинальный*, мм	Размеры аксессуара, мм						Вес, г	Упаковка, шт.	Код	
	M	Ø внутренний, мм	A	C	D	Ключ				
7	M12×1,5	6,5	35	19	17	15	11	4,6	20	PAM07M12N
10	M16×1,5	10,0	37	21	21	18	11	6,0	20	PAM10M16N
12	M16×1,5	10,0	37	26	25	20	11	7,6	20	PAM12M16N
12	M20×1,5	14,0	37	26	25	20	11	7,8	20	PAM12M20N
17	M20×1,5	14,5	44	31	30	27	11	12,4	20	PAM17M20N
17	M25×1,5	18,5	45	31	34	27	12	13,5	20	PAM17M25N
23	M25×1,5	18,5	48	37	37	34	12	17,5	10	PAM23M25N
23	M32×1,5	25,5	51	37	42	34	15	19,6	10	PAM23M32N
29	M32×1,5	25,5	52	46	46	42	15	28,6	10	PAM29M32N
29	M40×1,5	32,0	56	46	52	42	16	32,4	10	PAM29M40N
36	M40×1,5	32,0	60	54	54	50	19	42,2	5	PAM36M40N
36	M50×1,5	42,0	60	54	62	50	19	45,9	5	PAM36M50N
48	M50×1,5	42,0	61	69	69	66	19	66,9	2	PAM48M50N
48	M63×1,5	54,0	61	69	75	66	19	72,7	2	PAM48M63N

* Предназначена для соединения с трубой соответствующего номинального диаметра (пример: муфта PAM12M16N стыкуется с трубой PA601216F2)

Муфта 90° "труба-коробка", IP65/IP67

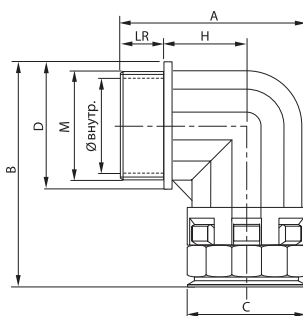
**Назначение**

• ввод гофрированных полиамидных труб в корпуса оборудования, шкафы, щитки, распаечные коробки под углом 90°.

Характеристики

- материал – полиамид (PA6.6);
- цвет – черный;
- температура эксплуатации – от -40 до +105 °С (выдерживает кратковременное воздействие до +150 °С);
- степень защиты – IP65 без уплотнителей PАРM и IP67 с уплотнителями PAR и PАРM;
- простая и надежная стыковка с трубой;
- не содержит галогенов.

Ø номинальный*, мм	Размеры аксессуара, мм								Вес, г	Упаковка, шт.	Код
	M	Ø внутренний, мм	A	B	C	D	H	LR			
10	M16×1,5	10,0	35	42	21	21	11	11	8,9	20	PAN10M16N
12	M16×1,5	10,5	39	44	25	23	15	11	13,7	20	PAN12M16N
12	M20×1,5	12,3	39	45	25	26	15	11	13,3	20	PAN12M20N
17	M20×1,5	14,5	45	58	30	30	18	11	22,4	20	PAN17M20N
23	M25×1,5	18,5	53	66	36	37	23	12	34,2	10	PAN23M25N
29	M32×1,5	25,5	66	76	45	46	27	15	57,0	10	PAN29M32N
36	M40×1,5	32,0	79	89	54	55	33	19	93,0	5	PAN36M40N
48	M50×1,5	42,0	92	103	68	69	39	19	153,2	2	PAN48M50N

* Муфта предназначена для соединения с трубой соответствующего номинального диаметра (пример: муфта PAN17M20N стыкуется с трубой PA601721F2)

Муфта 45° "труба-коробка", IP65/IP67

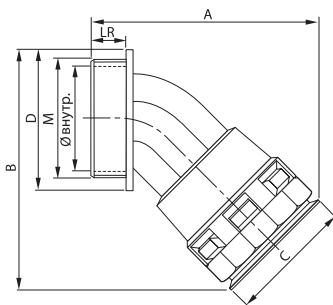
**Назначение**

• ввод гофрированных полиамидных труб в корпуса оборудования, шкафы, щитки, распаечные коробки под углом 45°.

Характеристики

- материал – полиамид (PA6.6);
- цвет – черный;
- температура эксплуатации – от -40 до +105 °С (выдерживает кратковременное воздействие до +150 °С);
- степень защиты – IP65 без уплотнителей PАРM и IP67 с уплотнителями PAR и PАРM;
- простая и надежная стыковка с трубой;
- не содержит галогенов.

Ø номинальный, мм	Размеры аксессуара, мм							Вес, г	Упаковка, шт.	Код
	M	Ø внутренний, мм	A	B	C	D	LR			
12	M16×1,5	10,5	50	45	24	23	11	8,5	20	PAL12M16N
17	M20×1,5	14,5	60	56	29	27	11	14,2	20	PAL17M20N
23	M25×1,5	18,5	70	67	37	34	12	21,4	10	PAL23M25N
29	M32×1,5	25,7	80	76	45	41	15	35,0	10	PAL29M32N
36	M40×1,5	32,0	96	90	53	50	19	53,0	5	PAL36M40N
48	M50×1,5	42,0	109	106	67	60	19	80,0	2	PAL48M50N

Тройник, IP65/IP67

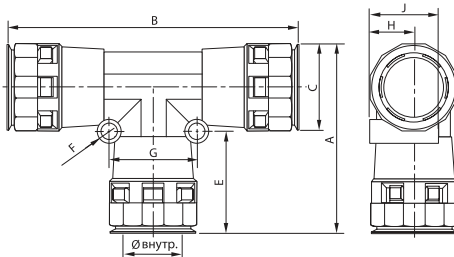

Назначение

• T-образное соединение полиамидных труб одного номинального диаметра.

Характеристики

- материал – полиамид (PA6.6);
- цвет – черный;
- температура эксплуатации – от –40 до +105 °С (выдерживает кратковременное воздействие до +150 °С);
- степень защиты – IP65 без уплотнителей и IP67 с уплотнителями PAR;
- простая и надежная стыковка с трубой;
- не содержит галогенов.

Ø номинальный, мм	Ø внутренний, мм	Размеры аксессуара, мм								Вес, г	Упаковка, шт.	Код
		A	B	C	E	F	G	H	J			
10	11,2	46	72	20	27	5	19	10	18	14,4	5	PAT10N
12	12,8	52	81	23	30	5	20	12	20	20,8	5	PAT12N
17	18,0	63	96	29	35	6	28	14	25	33,7	5	PAT17N
23	25,5	76	117	37	40	6	36	18	30	52,0	2	PAT23N
29	31,5	85	128	45	41	6	41	22	36	84,2	1	PAT29N
36	38,5	97	144	53	46	7	50	26	44	115,2	1	PAT36N

Разветвитель, IP65/IP67

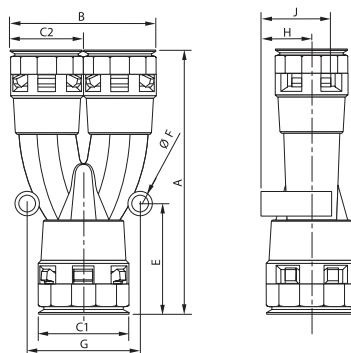

Назначение

• V-образное разветвление гофрированных полиамидных труб.

Характеристики

- материал – полиамид (PA6.6);
- цвет – черный;
- температура эксплуатации – от –40 до +105 °С (выдерживает кратковременное воздействие до +150 °С);
- степень защиты – IP65 без уплотнителей и IP67 с уплотнителями PAR;
- простая и надежная стыковка с трубой;
- не содержит галогенов.

Ø номинальный, мм	Размеры аксессуара, мм								Вес, г	Упаковка, шт.	Код	
	A	B	C1	C2	G	E	F	H				J
17+2×12	89	47	29	23	34	37	5	9	24	27,0	5	PAY171212N
23+2×17	106	58	37	29	45	44	6	12	28	43,8	5	PAY231717N
29+2×23	118	74	45	37	52	45	6	15	35	68,6	2	PAY292323N
36+2×29	141	89	53	44	60	52	6	19	41	110,0	1	PAY362929N
48+2×36	153	106	67	53	76	54	7	25	50	167,6	1	PAY483636N

Муфта "труба-коробка" с металлической резьбой, IP65/IP67

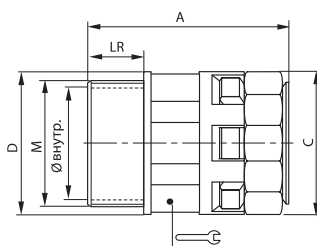
**Назначение**

- ввод гофрированных полиамидных труб в корпуса шкафов, щитков, распаечных коробок, которые подвергаются механическим и вибрационным воздействиям в процессе эксплуатации;
- металлическая резьба позволяет жестко зафиксировать муфту в оборудовании и не допустить разбалтывания соединения.

Характеристики

- материал корпуса – полиамид (PA6.6);
- материал металлической резьбы – никелированная латунь;
- цвет – черный;
- температура эксплуатации – от -40 до +105 °С (выдерживает кратковременное воздействие до +150 °С);
- степень защиты – IP65 без уплотнителей PARM и IP67 с уплотнителями PAR и PARM;
- простая и надежная стыковка с трубой;
- не содержит галогенов.

Размеры аксессуара, мм

Ø номинальный, мм	M	Ø внутренний, мм	Размеры аксессуара, мм			Ключ	LR	Упаковка, шт.	Код
			A	C	D				
7	M12×1,5	6,5	43	18	20	15	10	10	PAS07M12N
10	M16×1,5	10,0	43	20	24	18	10	10	PAS10M16N
12	M16×1,5	10,0	43	25	24	20	10	10	PAS12M16N
12	M20×1,5	14,5	43	25	29	20	10	10	PAS12M20N
17	M20×1,5	14,5	47	30	29	27	10	10	PAS17M20N
17	M25×1,5	18,8	49	30	35	27	11	10	PAS17M25N
23	M25×1,5	18,8	55	36	35	34	11	5	PAS23M25N
23	M32×1,5	25,8	57	36	43	34	13	5	PAS23M32N
29	M32×1,5	25,8	56	44	43	42	13	5	PAS29M32N
29	M40×1,5	32,5	56	44	54	42	13	5	PAS29M40N
36	M40×1,5	32,2	61	52	55	50	13	2	PAS36M40N
36	M50×1,5	41,1	64	52	67	50	14	2	PAS36M50N
48	M50×1,5	42,0	62	69	67	66	14	2	PAS48M50N
48	M63×1,5	53,4	62	69	76	66	14	2	PAS48M63N

Муфта "труба-коробка" с герметичным уплотнением, с металлической резьбой, IP68

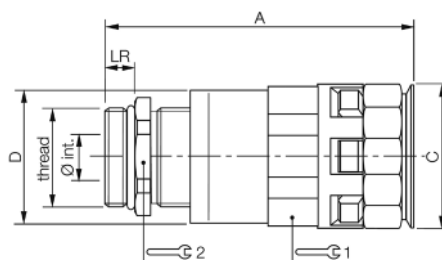

Назначение

- ввод гофрированных полиамидных труб в корпуса шкафов, щитков, распаечных коробок, которые подвергаются механическим и вибрационным воздействиям в процессе эксплуатации;
- металлическая резьба позволяет жестко зафиксировать муфту в оборудовании и не допустить разбалтывания соединения.

Характеристики

- материал – полиамид (PA6.6);
- материал металлической резьбы – никелированная латунь
- цвет – черный;
- температура эксплуатации – от -40 до +105 °C (выдерживает кратковременное воздействие до +150 °C);
- степень защиты – IP65 без уплотнителей PАРМ и IP67 с уплотнителями PАР и PАРМ;
- простая и надежная стыковка с трубой;
- не содержит галогенов.

Ø номинальный, мм	Размеры аксессуара, мм									Упаковка, шт.	Код
	M	Ø внутренний, мм	A	B	C	Ключ 1	Ключ 2	LR			
10	M16×1,5	9,2	56	21	25	18	17	5	10	MAR0-10M16N	
12	M20×1,5	13,7	58	25	27	20	22	6	10	MAR0-12M20N	
17	M20×1,5	13,7	62	31	27	27	22	6	10	MAR0-17M20N	
17	M25×1,5	16,5	64	31	33	27	27	7	10	MAR0-17M25N	
23	M32×1,5	21,4	74	37	39	34	34	8	5	MAR0-23M32N	
29	M40×1,5	27,3	78	46	49	42	43	8	5	MAR0-29M40N	
36	M50×1,5	35,4	88	54	62	50	55	9	2	MAR0-36M50N	
48	M63×1,5	49,1	94	69	72	66	65	10	2	MAR0-48M50N	

Муфта 90° "труба-коробка" с металлической резьбой, IP65/IP67

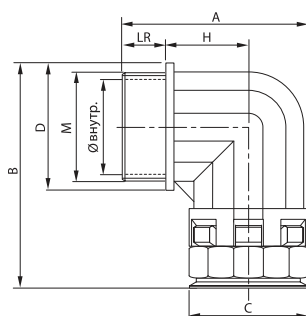

Назначение

- ввод гофрированных полиамидных труб под углом 90° в корпуса шкафов, щитков, распаечных коробок, которые подвергаются механическим и вибрационным воздействиям в процессе эксплуатации;
- металлическая резьба позволяет жестко зафиксировать муфту в оборудовании и не допустить разбалтывания соединения.

Характеристики

- материал корпуса – полиамид (PA6.6);
- материал металлической резьбы – никелированная латунь;
- цвет – черный;
- температура эксплуатации – от -40 до +105 °C (выдерживает кратковременное воздействие до +150 °C);
- степень защиты – IP65 без уплотнителей PАРМ и IP67 с уплотнителями PАР и PАРМ;
- простая и надежная стыковка с трубой;
- не содержит галогенов.

Ø номинальный, мм	Размеры аксессуара, мм									Упаковка, шт.	Код
	M	Ø внутренний, мм	A	B	C	D	H	LR			
10	M16×1,5	10,0	40	44	21	24	19	10	10	PAZ10M16N	
12	M16×1,5	10,0	44	45	25	24	21	10	10	PAZ12M16N	
12	M20×1,5	14,1	44	47	25	29	19	10	10	PAZ12M20N	
17	M20×1,5	14,1	50	58	30	29	25	10	10	PAZ17M20N	
23	M25×1,5	18,5	57	65	36	35	27	11	5	PAZ23M25N	
25	M32×1,5	25,5	69	75	45	44	34	13	5	PAZ29M32N	
40	M40×1,5	32,0	79	92	54	55	40	13	2	PAZ36M40N	
50	M50×1,5	42,3	94	102	68	67	46	14	2	PAZ48M50N	

Муфта 45° "труба-коробка" с металлической резьбой, IP65/IP67

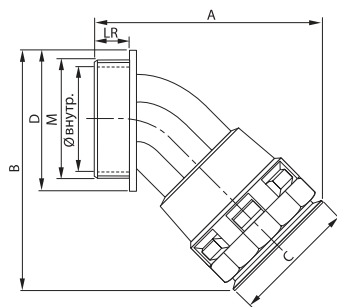
**Назначение**

- ввод гофрированных полиамидных труб под углом 45° в корпуса шкафов, щитков, распаечных коробок, которые подвергаются механическим и вибрационным воздействиям в процессе эксплуатации;
- металлическая резьба позволяет жестко зафиксировать муфту в оборудовании и не допустить разбалтывания соединения.

Характеристики

- материал – полиамид (PA6.6);
- материал металлической резьбы – никелированная латунь;
- цвет – черный;
- температура эксплуатации – от -40 до +105 °C (выдерживает кратковременное воздействие до +150 °C);
- степень защиты – IP65 без уплотнителей PАРМ и IP67 с уплотнителями PАР и PАРМ;
- простая и надежная стыковка с трубой;
- не содержит галогенов.

Ø номинальный, мм	Размеры аксессуара, мм							Упаковка, шт.	Код
	M	Ø внутренний, мм	A	B	C	D	LR		
12	M16×1,5	10,5	53	45	24	24	10	10	PAV12M16N
17	M20×1,5	11,5	63	57	29	29	10	10	PAV17M20N
23	M25×1,5	18,5	74	67	37	35	11	5	PAV23M25N
29	M32×1,5	25,7	82	72	45	43	13	5	PAV29M32N
36	M40×1,5	32,0	97	93	53	56	13	2	PAV36M40N
48	M50×1,5	42,0	111	110	67	67	14	2	PAV48M50N

Коробки промышленные с гладкими стенками, IP68

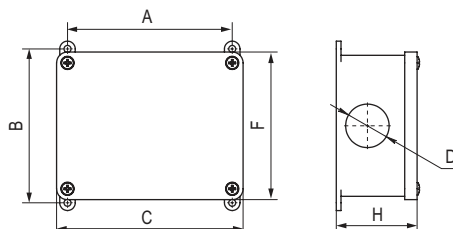
**Назначение**

- для ввода полиамидных труб и кабеля, для защиты коммуникационных электрических сетей от пыли и влаги в местах их соединения.

Характеристики

- материал – поликарбонат;
- степень защиты – IP68.
- устойчивы к ультрафиолету.

Особенности

- крышки коробок фиксируются винтами из нержавеющей стали;
- температура монтажа и эксплуатации – от -40 до +90 °C;
- ввод труб и кабеля в коробки осуществляется при помощи муфт (заказываются отдельно).

Для ввода ПА труб, D, мм	Размеры аксессуара, мм						Упаковка, шт.	Код
	A	B	D	C	F	H		
7-12	73	79,3	28	87	75	45	1	P68M2514
7-12	106	99	28	120	95	52		P68M2516
7-36	184,8	133,8	43	203	128	69		P68M4017

Держатель

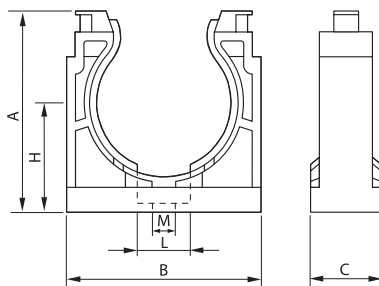

Назначение

- крепление гофрированных полиамидных труб к корпусам оборудования, поверхности стен, потолков и перегородок.

Характеристики

- материал – полиамид (PA6.6);
- цвет – черный;
- температура эксплуатации – от -45 до +105 °C (выдерживает кратковременное воздействие до +150 °C);
- не содержит галогенов.

Ø номинальный, мм	Размеры аксессуара, мм						Хомут*	Вес, г	Упаковка, шт.	Код
	A	B	C	H	M	L				
7	20	17	20	12	4	7	75×2,5	2,2	20	PAS07N
10	23	21	20	14	5	9	75×2,5	2,8	20	PAS10N
12	26	25	20	15	5	9	75×2,5	3,6	20	PAS12N
17	32	32	20	18	5	15	140×3,5	5,8	20	PAS17N
23	41	40	20	23	6	15	140×3,5	9,4	10	PAS23N
29	47	46	20	26	6	15	160×4,5	10,8	10	PAS29N
36	57	56	20	32	6	15	160×4,5	15,4	5	PAS36N
48	70	70	20	39	6	15	180×4,5	21,0	5	PAS48N

* Рекомендуемый размер кабельного хомута для дополнительной фиксации трубы в держателе (стягивается верхняя часть держателя).
Монтаж держателей выполнять винтами с плоской головкой

Держатель с крышкой

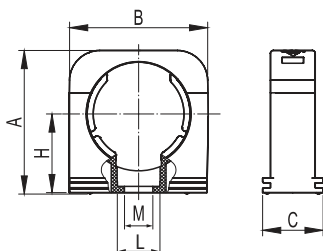

Назначение

- крепление гофрированных полиамидных труб к корпусам оборудования, поверхности стен, потолков и перегородок.

Характеристики

- материал – полиамид (PA6.6);
- цвет – черный;
- температура эксплуатации – от -45 до +105 °C (выдерживает кратковременное воздействие до +150 °C);
- не содержит галогенов;
- высокая надежность крепления трубы.

Ø номинальный, мм	Размеры аксессуара, мм						Вес, г	Упаковка, шт.	Код
	A	B	C	H	M	L			
7	22	17	20	13	4	7,2	3,0	20	PASW07N
10	25	22	20	13	5	9,5	4,0	20	PASW10N
12	27	25	20	15	5	9,5	5,0	20	PASW12N
17	33	31	20	19	5	12,2	6,8	20	PASW17N
23	42	40	20	23	6	10,5	9,0	10	PASW23N
29	47	46	20	26	6	10,5	10,2	10	PASW29N
36	56	56	20	31	6	10,5	13,8	5	PASW36N
48	70	70	20	39	6	10,5	21,8	5	PASW48N

Монтаж держателей выполнять винтами с плоской головкой

Гайка с метрической резьбой

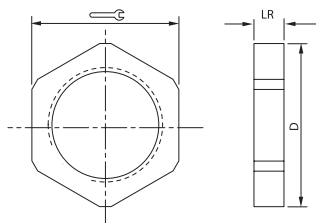

Назначение

- фиксация полиамидных муфт к корпусам оборудования, шкафам, щиткам, ответвительным коробкам.

Характеристики

- материал – полиамид (РА6.6);
- цвет – черный;
- температура эксплуатации – от –40 до +105 °С (выдерживает кратковременное воздействие до +150 °С);
- не содержит галогенов.

Резьба	Размеры аксессуара, мм			Вес, г	Момент затяжки, Н·м	Упаковка, шт.	Код
	D	ключ	LR				
M12×1,5	18	17	5	0,8	3	20	PAGM12N
M16×1,5	24	22	5	1,4	4	20	PAGM16N
M20×1,5	28	26	6	2,0	5	20	PAGM20N
M25×1,5	35	32	6	3,0	8	10	PAGM25N
M32×1,5	47	42	7	6,2	10	10	PAGM32N
M40×1,5	57	52	7	9,0	15	5	PAGM40N
M50×1,5	68	62	9	14,4	15	2	PAGM50N
M63×1,5	85	78	9	22,0	15	2	PAGM63N

Втулка соединительная

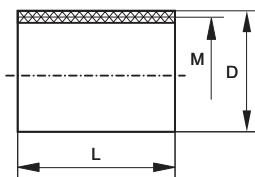

Назначение

- соединение муфт "труба-коробка"; две муфты "труба-коробка" PAM, соединенные втулкой PADM, образуют соединительную муфту для полиамидных труб.

Характеристики

- внутренняя метрическая резьба;
- материал – ПВХ;
- цвет – черный;
- температура эксплуатации – от –40 до +60 °С.

Резьба	Размеры аксессуара, мм		Упаковка, шт.	Код
	D	L		
M16×1,5	19,70	30,80	10	PADM16
M20×1,5	23,85	33,65	10	PADM20
M25×1,5	29,80	39,60	5	PADM25
M32×1,5	36,90	44,50	5	PADM32
M40×1,5	46,90	50,00	2	PADM40
M50×1,5	56,80	54,70	2	PADM50
M63×1,5	70,60	60,30	2	PADM63

Кольцо уплотнительное

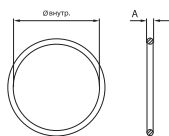

Назначение

- герметизация мест ввода гофрированных труб в муфты, тройники, разветвители, обеспечивает степень защиты IP67.

Характеристики

- материал – эластомер NBR-70;
- цвет – черный;
- температура эксплуатации – от -30 до +100 °С.

Ø номинальный, мм	Размеры аксессуара, мм		Вес, г	Упаковка, шт.	Код
	Ø внутренний, мм	A			
7	6,0	1,4	0,05	20	PAR07
10	9,0	1,5	0,06	20	PAR10
12	11,0	1,9	0,10	20	PAR12
17	16,0	1,9	0,18	20	PAR17
23	22,0	2,5	0,30	10	PAR23
29	28,0	2,5	0,39	10	PAR29
36	30,0	3,0	0,56	5	PAR36
48	48,0	2,5	0,84	2	PAR48

Прокладка уплотнительная

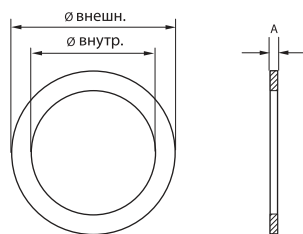

Назначение

- герметизация мест ввода муфт в корпуса оборудования, шкафы, щитки, распаечные коробки, обеспечивает степень защиты IP67.

Характеристики

- температура эксплуатации – от -40 до +200 °С.

Резьба	Размеры аксессуара, мм			Вес, г	Упаковка, шт.	Код
	Ø внутренний, мм	Ø внешний, мм	A			
M12×1,5	12,0	18,0	1,5	0,32	20	PARM12
M16×1,5	16,0	22,0	1,5	0,42	20	PARM16
M20×1,5	20,0	27,0	1,5	0,62	20	PARM20
M25×1,5	25,0	35,0	1,5	1,25	10	PARM25
M32×1,5	32,0	43,0	1,5	1,63	10	PARM32
M40×1,5	40,0	55,0	1,5	2,93	5	PARM40
M50×1,5	50,0	69,0	1,5	4,75	2	PARM50
M63×1,5	63,0	82,0	1,5	3,34	2	PARM63

Таблица подбора полиамидных труб и аксессуаров

Ø номинальный, мм	Тип горения	Наличие протяжки	Код трубы	Муфта "труба-коробка", IP65/IP67	Муфта 90° "труба-коробка", IP65/IP67	Муфта 45° "труба-коробка", IP65/IP67	Гайка с метрической резьбой	Кольцо уплотнительное
7	ПВ-0	нет	PA600710F0	PAM07M12N	-	-	PAGM12N	PAR07
	ПВ-2	нет	PA600710F2	PAM07M12N	-	-	PAGM12N	PAR07
	HB (UL94)	нет	PA600710HB	PAM07M12N	-	-	PAGM12N	PAR07
10	ПВ-0	нет	PA601013F0	PAM10M16N	PAN10M16N	-	PAGM16N	PAR10
	ПВ-2	нет	PA601013F2	PAM10M16N	PAN10M16N	-	PAGM16N	PAR10
	HB (UL94)	нет	PA601013HB	PAM10M16N	PAN10M16N	-	PAGM16N	PAR10
12	ПВ-0	да	PA611216F0	PAM12M16N PAM12M20N	PAN12M16N PAN12M20N	PAL12M16N -	PAGM16N PAGM20N	PAR12 PAR12
		нет	PA601216F0	PAM12M16N PAM12M20N	PAN12M16N PAN12M20N	PAL12M16N -	PAGM16N PAGM20N	PAR12 PAR12
	ПВ-2	да	PA611216F2	PAM12M16N PAM12M20N	PAN12M16N PAN12M20N	PAL12M16N -	PAGM16N PAGM20N	PAR12 PAR12
		нет	PA601216F2	PAM12M16N PAM12M20N	PAN12M16N PAN12M20N	PAL12M16N -	PAGM16N PAGM20N	PAR12 PAR12
	HB (UL94)	нет	PA601216HB	PAM12M16N PAM12M20N	PAN12M16N PAN12M20N	PAL12M16N -	PAGM16N PAGM20N	PAR12 PAR12
			PA611721F0	PAM17M20N PAM17M25N	PAN17M20N -	PAL17M20N -	PAGM20N PAGM25N	PAR17 PAR17
	ПВ-0	да	PA611721F0	PAM17M20N PAM17M25N	PAN17M20N -	PAL17M20N -	PAGM20N PAGM25N	PAR17 PAR17
		нет	PA601721F0	PAM17M20N PAM17M25N	PAN17M20N -	PAL17M20N -	PAGM20N PAGM25N	PAR17 PAR17
	ПВ-2	да	PA611721F2	PAM17M20N PAM17M25N	PAN17M20N -	PAL17M20N -	PAGM20N PAGM25N	PAR17 PAR17
		нет	PA601721F2	PAM17M20N PAM17M25N	PAN17M20N -	PAL17M20N -	PAGM20N PAGM25N	PAR17 PAR17
	HB (UL94)	нет	PA601721HB	PAM17M20N PAM17M25N	PAN17M20N -	PAL17M20N -	PAGM20N PAGM25N	PAR17 PAR17
			PA612329F0	PAM23M25N PAM23M32N	PAN23M25N -	PAL23M25N -	PAGM25N PAGM32N	PAR23 PAR23
ПВ-0	да	PA612329F0	PAM23M25N PAM23M32N	PAN23M25N -	PAL23M25N -	PAGM25N PAGM32N	PAR23 PAR23	
	нет	PA602329F0	PAM23M25N PAM23M32N	PAN23M25N -	PAL23M25N -	PAGM25N PAGM32N	PAR23 PAR23	
ПВ-2	да	PA612329F2	PAM23M25N PAM23M32N	PAN23M25N -	PAL23M25N -	PAGM25N PAGM32N	PAR23 PAR23	
	нет	PA602329F2	PAM23M25N PAM23M32N	PAN23M25N -	PAL23M25N -	PAGM25N PAGM32N	PAR23 PAR23	
HB (UL94)	нет	PA602329HB	PAM23M25N PAM23M32N	PAN23M25N -	PAL23M25N -	PAGM25N PAGM32N	PAR23 PAR23	
		PA612935F0	PAM29M32N PAM29M40N	PAN29M32N -	PAL29M32N -	PAGM32N PAGM40N	PAR29 PAR29	
ПВ-0	да	PA612935F0	PAM29M32N PAM29M40N	PAN29M32N -	PAL29M32N -	PAGM32N PAGM40N	PAR29 PAR29	
	нет	PA602935F0	PAM29M32N PAM29M40N	PAN29M32N -	PAL29M32N -	PAGM32N PAGM40N	PAR29 PAR29	
ПВ-2	да	PA612935F2	PAM29M32N PAM29M40N	PAN29M32N -	PAL29M32N -	PAGM32N PAGM40N	PAR29 PAR29	
	нет	PA602935F2	PAM29M32N PAM29M40N	PAN29M32N -	PAL29M32N -	PAGM32N PAGM40N	PAR29 PAR29	
HB (UL94)	нет	PA602935HB	PAM29M32N PAM29M40N	PAN29M32N -	PAL29M32N -	PAGM32N PAGM40N	PAR29 PAR29	
		PA613643F0	PAM36M40N PAM36M50N	PAN36M40N -	PAL36M40N -	PAGM40N PAGM50N	PAR36 PAR36	
ПВ-0	да	PA613643F0	PAM36M40N PAM36M50N	PAN36M40N -	PAL36M40N -	PAGM40N PAGM50N	PAR36 PAR36	
	нет	PA603643F0	PAM36M40N PAM36M50N	PAN36M40N -	PAL36M40N -	PAGM40N PAGM50N	PAR36 PAR36	
ПВ-2	да	PA613643F2	PAM36M40N PAM36M50N	PAN36M40N -	PAL36M40N -	PAGM40N PAGM50N	PAR36 PAR36	
	нет	PA603643F2	PAM36M40N PAM36M50N	PAN36M40N -	PAL36M40N -	PAGM40N PAGM50N	PAR36 PAR36	
HB (UL94)	нет	PA603643HB	PAM36M40N PAM36M50N	PAN36M40N -	PAL36M40N -	PAGM40N PAGM50N	PAR36 PAR36	
		PA614855F0	PAM48M50N PAM48M63N	PAN48M50N -	PAL48M50N -	PAGM50N PAGM63N	PAR48 PAR48	
ПВ-0	да	PA614855F0	PAM48M50N PAM48M63N	PAN48M50N -	PAL48M50N -	PAGM50N PAGM63N	PAR48 PAR48	
	нет	PA604855F0	PAM48M50N PAM48M63N	PAN48M50N -	PAL48M50N -	PAGM50N PAGM63N	PAR48 PAR48	
ПВ-2	да	PA614855F2	PAM48M50N PAM48M63N	PAN48M50N -	PAL48M50N -	PAGM50N PAGM63N	PAR48 PAR48	
	нет	PA604855F2	PAM48M50N PAM48M63N	PAN48M50N -	PAL48M50N -	PAGM50N PAGM63N	PAR48 PAR48	
HB (UL94)	нет	PA604855HB	PAM48M50N PAM48M63N	PAN48M50N -	PAL48M50N -	PAGM50N PAGM63N	PAR48 PAR48	

Ø номинальный, мм	Тип горения	Наличие протяжки	Код трубы	Прокладка уплотнительная	Держатель	Держатель с крышкой	Втулка соединительная	Тройник, IP65/IP67	Разветвитель, IP65/ IP67	
7	ПВ-0	нет	PA600710FO	PAPM12	PAS07N	PASW07N	-	-	-	
	ПВ-2	нет	PA600710F2	PAPM12	PAS07N	PASW07N	-	-	-	
	НВ (UL94)	нет	PA600710HB	PAPM12	PAS07N	PASW07N	-	-	-	
10	ПВ-0	нет	PA601013FO	PAPM16	PAS10N	PASW10N	PADM16	PAT10N	-	
	ПВ-2	нет	PA601013F2	PAPM16	PAS10N	PASW10N	PADM16	PAT10N	-	
	НВ (UL94)	нет	PA601013HB	PAPM16	PAS10N	PASW10N	PADM16	PAT10N	-	
12	ПВ-0	да	PA611216FO	PAPM16	PAS12N	PASW12N	PADM16	PAT12N	-	
		нет	PA601216FO	PAPM20	PAS12N	PASW12N	PADM20	PAT12N	-	
		нет	PA601216F0	PAPM16	PAS12N	PASW12N	PADM16	PAT12N	-	
	ПВ-2	да	PA611216F2	PAPM16	PAS12N	PASW12N	PADM16	PAT12N	-	
		нет	PA601216F2	PAPM20	PAS12N	PASW12N	PADM20	PAT12N	-	
		нет	PA601216F2	PAPM16	PAS12N	PASW12N	PADM16	PAT12N	-	
	НВ (UL94)	нет	PA601216HB	PAPM20	PAS12N	PASW12N	PADM20	PAT12N	-	
	17	ПВ-0	да	PA611721FO	PAPM20	PAS17N	PASW17N	PADM20	PAT17N	PAY171212N
			нет	PA601721FO	PAPM25	PAS17N	PASW17N	PADM25	PAT17N	PAY171212N
нет			PA601721F0	PAPM20	PAS17N	PASW17N	PADM20	PAT17N	PAY171212N	
ПВ-2		да	PA611721F2	PAPM20	PAS17N	PASW17N	PADM20	PAT17N	PAY171212N	
		нет	PA601721F2	PAPM25	PAS17N	PASW17N	PADM25	PAT17N	PAY171212N	
		нет	PA601721F2	PAPM20	PAS17N	PASW17N	PADM20	PAT17N	PAY171212N	
НВ (UL94)		нет	PA601721HB	PAPM25	PAS17N	PASW17N	PADM25	PAT17N	PAY171212N	
23		ПВ-0	да	PA612329FO	PAPM25	PAS23N	PASW23N	PADM25	PAT23N	PAY231717N
			нет	PA602329FO	PAPM32	PAS23N	PASW23N	PADM32	PAT23N	PAY231717N
	нет		PA602329F0	PAPM25	PAS23N	PASW23N	PADM25	PAT23N	PAY231717N	
	ПВ-2	да	PA612329F2	PAPM25	PAS23N	PASW23N	PADM25	PAT23N	PAY231717N	
		нет	PA602329F2	PAPM32	PAS23N	PASW23N	PADM32	PAT23N	PAY231717N	
		нет	PA602329F2	PAPM25	PAS23N	PASW23N	PADM25	PAT23N	PAY231717N	
	НВ (UL94)	нет	PA602329HB	PAPM32	PAS23N	PASW23N	PADM32	PAT23N	PAY231717N	
	29	ПВ-0	да	PA612935FO	PAPM32	PAS29N	PASW29N	PADM32	PAT29N	PAY292323N
			нет	PA602935FO	PAPM40	PAS29N	PASW29N	PADM40	PAT29N	PAY292323N
нет			PA602935F0	PAPM32	PAS29N	PASW29N	PADM32	PAT29N	PAY292323N	
ПВ-2		да	PA612935F2	PAPM32	PAS29N	PASW29N	PADM32	PAT29N	PAY292323N	
		нет	PA602935F2	PAPM40	PAS29N	PASW29N	PADM40	PAT29N	PAY292323N	
		нет	PA602935F2	PAPM32	PAS29N	PASW29N	PADM32	PAT29N	PAY292323N	
НВ (UL94)		нет	PA602935HB	PAPM40	PAS29N	PASW29N	PADM40	PAT29N	PAY292323N	
36		ПВ-0	да	PA613643FO	PAPM40	PAS36N	PASW36N	PADM40	PAT36N	PAY362929N
			нет	PA603643FO	PAPM50	PAS36N	PASW36N	PADM50	PAT36N	PAY362929N
	нет		PA603643F0	PAPM40	PAS36N	PASW36N	PADM40	PAT36N	PAY362929N	
	ПВ-2	да	PA613643F2	PAPM40	PAS36N	PASW36N	PADM40	PAT36N	PAY362929N	
		нет	PA603643F2	PAPM50	PAS36N	PASW36N	PADM50	PAT36N	PAY362929N	
		нет	PA603643F2	PAPM40	PAS36N	PASW36N	PADM40	PAT36N	PAY362929N	
	НВ (UL94)	нет	PA603643HB	PAPM50	PAS36N	PASW36N	PADM50	PAT36N	PAY362929N	
	48	ПВ-0	да	PA614855FO	PAPM50	PAS48N	PASW48N	PADM50	-	PAY483636N
			нет	PA604855FO	PAPM63	PAS48N	PASW48N	PADM63	-	PAY483636N
нет			PA604855F0	PAPM50	PAS48N	PASW48N	PADM50	-	PAY483636N	
ПВ-2		да	PA614855F2	PAPM50	PAS48N	PASW48N	PADM50	-	PAY483636N	
		нет	PA604855F2	PAPM63	PAS48N	PASW48N	PADM63	-	PAY483636N	
		нет	PA604855F2	PAPM50	PAS48N	PASW48N	PADM50	-	PAY483636N	
НВ (UL94)		нет	PA604855HB	PAPM63	PAS48N	PASW48N	PADM63	-	PAY483636N	

Классификация пластиковых труб ДКС

Наименование	Серия	Усилие сжатия	Характеристики серии		
			Стойкость к горению	Изгиб	Прочие особенности
Гофрированная труба из ПВХ (легкая)	A	1	FO	-	-
Гофрированная труба из ПВХ (тяжелая)	A	2	FO	-	-
Гофрированная труба из ПВХ (сверхтяжелая)	A	3	FO	-	-
Электротруба из ПВХ (легкая)	A	1	FO	-	E
Гофрированная труба из ПНД (легкая)	B	1	-	-	-
Гофрированная труба из ПНД (тяжелая)	B	2	-	-	-
Электротруба из ПНД (легкая)	B	1	-	-	E
Гофрированная труба из полипропилена (легкая)	C	1	FO	-	-
Гофрированная труба из полипропилена (тяжелая)	C	2	FO	-	-
Гофрированная труба из полипропилена (сверхтяжелая)	C	3	FO	-	-
Гофрированная труба из ПЛЛ без содержания галогенов	D	-	FO	-	HF
Электротруба из ПЛЛ без содержания галогенов	D	-	FO	-	E HF
Индустриальная гофрированная труба из полиамида F2	P	-	F2	-	UF
Индустриальная гофрированная труба из не распространяющего горение полиамида FO	P	-	FO	-	UF
Индустриальная гофрированная труба из полиамида HB	P	-	HB	-	UF
Гибкая двустенная гофрированная труба	2B	2	-	-	-
Гибкая двустенная гофрированная труба (усиленная)	2B	3	-	-	-
Гибкая двустенная гофрированная труба для открытой прокладки	2B	2	FO	-	UF
Жесткая двустенная гофрированная труба	2B	3	-	H	-
Жесткая двустенная гофрированная труба (усиленная)	2B	4	-	H	-
Жесткая двустенная гофрированная труба для открытой прокладки	2B	3	FO	H	UF
Двухслойная гладкостенная полимерная труба	2X	4	-	-	-
Трехслойная гладкостенная полимерная труба	3X	4	-	-	-
Двухслойная гладкостенная полимерная труба для прокладки ВОЛС	2X	4	-	-	I
Гибкая двустенная дренажная труба	2WP	2	-	-	-
Гибкая двустенная труба дляливневой канализации	2W	2	-	-	-
Жесткая гладкая труба (легкая)	E	1	FO	H	-
Жесткая гладкая труба (тяжелая)	E	2	FO	H	-
Атмосферостойкая жесткая гладкая труба (легкая)	E	1	FO	H	UF
Атмосферостойкая жесткая гладкая труба (тяжелая)	E	2	FO	H	UF
Гибкая армированная труба	O	-	FO	-	-

Характеристика	Обозначение	Определение
Усилие сжатия	1	Легкая
	2	Тяжелая
	3	Сверхтяжелая
	4	Усиленная
Стойкость к горению	F2	Категория горения ПВ-2 по ГОСТ 28779
	FO	Категория горения ПВ-0 по ГОСТ 28779
	HB	Категория горения HB (UL94)
Изгиб	-	Гибкая
	H	Жесткая
	UF	Стойкая к ультрафиолету
Прочие особенности	HF	Без галогенов
	E	Электротруба
	I	Для прокладки ВОЛС