

## Система маркировки MARK

Термотрансферный принтер MarkTC Plus .....	6.2
Расходные материалы для принтера MarkTC Plus.....	6.5
Промаркированные элементы .....	6.6
Маркировочные бирки.....	6.10
Держатели для маркировочных элементов .....	6.17
Ручная маркировка .....	6.20
Принтеры мобильные.....	6.26
Картриджи для мобильных принтеров.....	6.27



## Термотрансферный принтер MarkTC Plus

Стационарный термотрансферный принтер с расходными материалами позволяет быстро и при минимальных затратах нанести надежную маркировку на все элементы щитовой сборки: клеммы, кабельно-проводниковая продукция, светосигнальная арматура, корпуса, контроллеры, коммутационные аппараты и др.

Термотрансферный принтер "MarkTC" обладает высокой скоростью печати и расширенными функциональными возможностями благодаря специализированной программе для управления принтером MarkSoft. С помощью данного приложения можно оперативно создавать, генерировать и импортировать необходимую маркировочную информацию. Для более комфортной работы с программой имеются встроенный графический редактор и шаблоны для маркировочной продукции ДКС.

### Особенности

- блочная конструкция и малое число сложных деталей гарантируют минимальное число возможных поломок;
- гарантированное качество печати при использовании оригинальных расходных материалов;
- простота обслуживания (лишь 3 возможных операции: замена красящей ленты, замена держателя, установка маркировочного материала);
- простой интерфейс (2 кнопки и экран);
- неприхотливый в эксплуатации;
- скорость печати 19 мм/с.

## Преимущества

### Простота использования



Ввод данных в программу



Загрузка материала для маркировки



Маркировка готова

### Простота обслуживания



Надеть риббон на вал



Установить риббон в принтер



Протянуть риббон



Готов к работе

## Программа MarkSoft

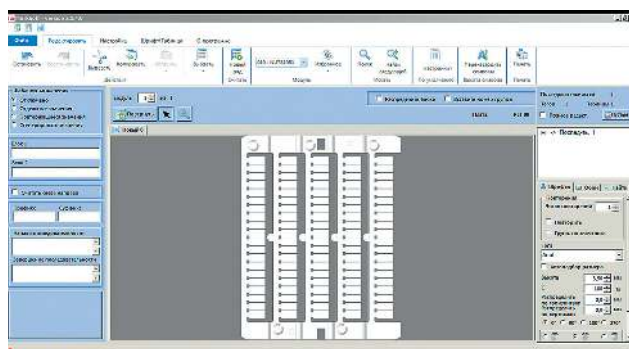

### Назначение

- программа предназначена для создания, обработки и адаптации информации под маркировочные материалы компании ДКС с возможностью последующей ее отправки на печатное устройство.

Разработана для совместной работы с карточным принтером MarkTC.

### Особенности

- шаблоны маркировочных материалов интегрированы в программу и не требуют длительной настройки;
- простота использования;
- возможность импорта информации из файлов типа xls, csv, txt;
- поставляется вместе с принтером MarkTC.

### Технические требования

- операционная система: Microsoft® Windows™ 7 или более поздней версии.

## Принтер карточный MarkTC PLUS



### Назначение

- нанесение информации на карточные материалы.

### Характеристики

- скорость печати – 19 мм/сек;
- разрешение печати – 300×600 dpi;
- интерфейс – USB 2.0;
- напряжение питания принтера – 24 В через БП на 100–240 В;
- номинальная мощность – 90 Вт;
- температура эксплуатации – от +15 до +34 °С;
- температура хранения – от –15 до +40 °С;
- размеры принтера (В×Ш×Г) – 280×246×405 мм;
- масса нетто – 8 кг;
- масса брутто – 10 кг.

### Особенности

- печать осуществляется методом термопереноса красящего пигмента с ленты на маркируемую поверхность;
- печать на плоских расходных материалах;
- маркировочные материалы, по которым производится печать, должны иметь форму карты;
- максимальный размер области печати 105×140 мм.

### Гарантийные обязательства

- принтер – 2 года;
- печатающая головка – 25 км или 12 месяцев в зависимости от того, что наступит быстрее;
- валы – 50 км или 12 месяцев в зависимости от того, что наступит быстрее.

### Комплект поставки

- принтер;
- кабель USB;
- кабель питания;
- красящая лента черная;
- пустая втулка для использованной ленты;
- адаптеры для маркировки PLT01 и PLT23.

Упаковка, шт.

1

Код

MarkTCPlus

## Риббон (красящая лента)



### Назначение

- красящий пигмент.

### Физические характеристики

- тип риббона – смоляной (resin);
- длина – 300 м.

Цвет	Pantone®	Код
Черный	Black C	RMTC300BK
Белый	White	RMTC300WH
Красный	Red 186 C	RMTC300RD
Голубой	Blue 2935 C	RMTC300BL
Зеленый	Green 354 C	RMTC300GR

## Адаптеры для маркировочных материалов



### Назначение

- адаптеры используются для корректного позиционирования маркировочных элементов перед нанесением печати.

### Характеристики

- материал – алюминий, резина.

### Особенности

- форма адаптера профилирована под использование определенных маркировочных материалов;
- каждый адаптер снабжен идентификационным чипом для корректной работы программного обеспечения.

Назначение	Коды совместимых маркировочных материалов	Код
Гибкие маркировочные материалы	NUTFL*	PLT01
	CMSA*	
	TAF*	
	TAS*	
	TAEM*	
Адаптер для маркировки бабочка	CIC*	PLT18
	BF151941	
	BF181941	
	BF231941	
	BF234275	
Универсальные маркировочные теги для клемм ДКС	BF304275	PLT21
	NUTB1051N	PLT22
		PLT23

## Инструкция по использованию адаптера



Выдвинуть лоток



Установить адаптер на направляющие



Установить маркировочный материал

## Расходные материалы для принтера MarkTC Plus

### Маркировка для клемм ДКС

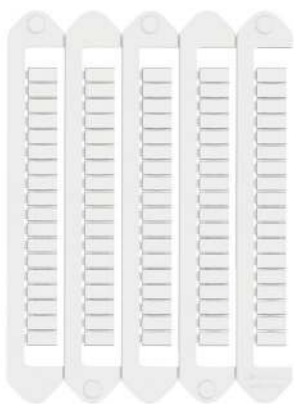

#### Назначение

- маркировка клемм компании ДКС.

#### Характеристики

- материал – АБС-ПК;
- класс горючести – V0 по UL 94;
- температура эксплуатации – от –40 до +80 °С;
- цвет – белый.

#### Особенности

- фиксируется на клеммах защелкиванием;
- для использования с принтером MarkTC.

Ширина, мм	Длина, мм	Оценочное число стандартных символов, шт.	Оценочное число сжатых символов, шт.	Тегов на пластине, шт.	Пластин в упаковке, шт.	Тегов в упаковке, шт.	Совместимый адаптер	Код
5,0	10	6	7	90	10	900	PLT23	NUTB1051N
5,0	10	6	7	90	10	2700	PLT23	NUTB1051NBP

### Пример монтажа



Распечатать информацию



Отделить маркировочные элементы

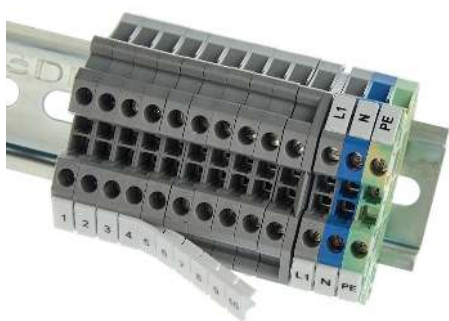

Возможна групповая маркировка клемм



## Промаркированные элементы

### Готовая маркировка для клемм ДКС

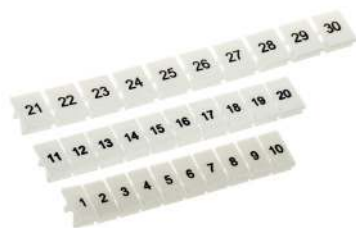

Вертикальная  
печать

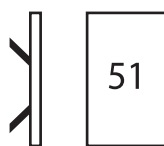

Горизонтальная  
печать

#### Назначение



- маркировка для клемм с зажимом push-in.

#### Характеристики

- материал – полиамид;
- цвет – белый;
- цвет маркировки – черный;
- в одной полосе – 10 элементов;
- высота элемента – 10 мм;
- ширина элемента – 5, 6, 8 мм.

#### Особенности

- NUPUTUK-x – для винтовых клемм и фронтальной маркировки клемм VPR.

Значение	Размер, мм	Количество тегов в 1 полосе	Полос в упаковке, шт.	Код	
				вертикальная печать	горизонтальная печать
1-10	10×5	10	100	NUPUTUK-5-1-10V	NUPUTUK-5-1-10H
11-20	10×5	10	100	NUPUTUK-5-11-20V	NUPUTUK-5-11-20H
21-30	10×5	10	100	NUPUTUK-5-21-30V	NUPUTUK-5-21-30H
31-40	10×5	10	100	NUPUTUK-5-31-40V	NUPUTUK-5-31-40H
41-50	10×5	10	100	NUPUTUK-5-41-50V	NUPUTUK-5-41-50H
51-60	10×5	10	100	NUPUTUK-5-51-60V	NUPUTUK-5-51-60H
61-70	10×5	10	100	NUPUTUK-5-61-70V	NUPUTUK-5-61-70H
71-80	10×5	10	100	NUPUTUK-5-71-80V	NUPUTUK-5-71-80H
81-90	10×5	10	100	NUPUTUK-5-81-90V	NUPUTUK-5-81-90H
91-100	10×5	10	100	NUPUTUK-5-91-100V	NUPUTUK-5-91-100H
	10×5	10	100	NUPUTUK-5-PEV	NUPUTUK-5-PEH
L1 L2 L3 N PE	10×5	10	100	NUPUTUK-5-L1-PEV	NUPUTUK-5-L1-PEH
пустая	10×6	10	100	NUPUTUK-6	-
1-10	10×6	10	100	NUPUTUK-6-1-10V	NUPUTUK-6-1-10H
11-20	10×6	10	100	NUPUTUK-6-11-20V	NUPUTUK-6-11-20H
21-30	10×6	10	100	NUPUTUK-6-21-30V	NUPUTUK-6-21-30H
31-40	10×6	10	100	NUPUTUK-6-31-40V	NUPUTUK-6-31-40H
41-50	10×6	10	100	NUPUTUK-6-41-50V	NUPUTUK-6-41-50H
51-60	10×6	10	100	NUPUTUK-6-51-60V	NUPUTUK-6-51-60H
61-70	10×6	10	100	NUPUTUK-6-61-70V	NUPUTUK-6-61-70H
71-80	10×6	10	100	NUPUTUK-6-71-80V	NUPUTUK-6-71-80H
81-90	10×6	10	100	NUPUTUK-6-81-90V	NUPUTUK-6-81-90H
91-100	10×6	10	100	NUPUTUK-6-91-100V	NUPUTUK-6-91-100H
	10×6	10	100	NUPUTUK-6-PEV	NUPUTUK-6-PEH
L1 L2 L3 N PE	10×6	10	100	NUPUTUK-6-L1-PEV	NUPUTUK-6-L1-PEH
пустая	10×8	10	100	NUPUTUK-8	-
1-10	10×8	10	100	NUPUTUK-8-1-10V	NUPUTUK-8-1-10H
11-20	10×8	10	100	NUPUTUK-8-11-20V	NUPUTUK-8-11-20H
21-30	10×8	10	100	NUPUTUK-8-21-30V	NUPUTUK-8-21-30H
31-40	10×8	10	100	NUPUTUK-8-31-40V	NUPUTUK-8-31-40H
41-50	10×8	10	100	NUPUTUK-8-41-50V	NUPUTUK-8-41-50H
51-60	10×8	10	100	NUPUTUK-8-51-60V	NUPUTUK-8-51-60H
61-70	10×8	10	100	NUPUTUK-8-61-70V	NUPUTUK-8-61-70H
71-80	10×8	10	100	NUPUTUK-8-71-80V	NUPUTUK-8-71-80H
81-90	10×8	10	100	NUPUTUK-8-81-90V	NUPUTUK-8-81-90H
91-100	10×8	10	100	NUPUTUK-8-91-100V	NUPUTUK-8-91-100H
	10×8	10	100	NUPUTUK-8-PEV	NUPUTUK-8-PEH
L1 L2 L3 N PE	10×8	10	100	NUPUTUK-8-L1-PEV	NUPUTUK-8-L1-PEH

## Готовая маркировка для клемм ДКС



### Назначение



- маркировка всех типов клеммных зажимов.

### Характеристики

- материал – полиамид;
- цвет – белый;
- цвет маркировки – черный;
- высота элемента – 5 мм;
- ширина элемента – 5, 6, 8 мм.

### Особенности

- NUPUTUK-xF – для боковой маркировки клемм VPR;
  - форма поставки – пластины:
- NUPUTUK-5F... – 8 рядов по 12 тегов,  
 NUPUTUK-6F... – 8 рядов по 10 тегов,  
 NUPUTUK-8F... – 8 рядов по 7 тегов.

Значение	Размер, мм	Количество тегов на 1 карте	Карт в упаковке, шт.	Код	
				вертикальная печать	горизонтальная печать
пустая	5×5	96	10	NUPUTUK-5F	-
1-12	5×5	96	10	NUPUTUK-5F-1-12V	NUPUTUK-5F-1-12H
13-24	5×5	96	10	NUPUTUK-5F-13-24V	NUPUTUK-5F-13-24H
25-36	5×5	96	10	NUPUTUK-5F-25-36V	NUPUTUK-5F-25-36H
37-48	5×5	96	10	NUPUTUK-5F-37-48V	NUPUTUK-5F-37-48H
49-60	5×5	96	10	NUPUTUK-5F-49-60V	NUPUTUK-5F-49-60H
61-72	5×5	96	10	NUPUTUK-5F-61-72V	NUPUTUK-5F-61-72H
73-84	5×5	96	10	NUPUTUK-5F-73-84V	NUPUTUK-5F-73-84H
85-96	5×5	96	10	NUPUTUK-5F-85-96V	NUPUTUK-5F-85-96H
	5×5	96	10	NUPUTUK-5F-PEV	NUPUTUK-5F-PEH
L1 L2 L3 N PE	5×5	96	10	NUPUTUK-5F-L1-PEV	NUPUTUK-5F-L1-PEH
пустая	5×6	80	10	NUPUTUK-6F	-
1-10	5×6	80	10	NUPUTUK-6F-1-10V	NUPUTUK-6F-1-10H
11-20	5×6	80	10	NUPUTUK-6F-11-20V	NUPUTUK-6F-11-20H
21-30	5×6	80	10	NUPUTUK-6F-21-30V	NUPUTUK-6F-21-30H
31-40	5×6	80	10	NUPUTUK-6F-31-40V	NUPUTUK-6F-31-40H
41-50	5×6	80	10	NUPUTUK-6F-41-50V	NUPUTUK-6F-41-50H
51-60	5×6	80	10	NUPUTUK-6F-51-60V	NUPUTUK-6F-51-60H
61-70	5×6	80	10	NUPUTUK-6F-61-70V	NUPUTUK-6F-61-70H
71-80	5×6	80	10	NUPUTUK-6F-71-80V	NUPUTUK-6F-71-80H
81-90	5×6	80	10	NUPUTUK-6F-81-90V	NUPUTUK-6F-81-90H
91-100	5×6	80	10	NUPUTUK-6F-91-100V	NUPUTUK-6F-91-100H
	5×6	80	10	NUPUTUK-6F-PEV	NUPUTUK-6F-PEH
L1 L2 L3 N PE	5×6	80	10	NUPUTUK-6F-L1-PEV	NUPUTUK-6F-L1-PEH
пустая	5×8	56	10	NUPUTUK-8F	-
1-7	5×8	56	10	NUPUTUK-8F-1-7V	NUPUTUK-8F-1-7H
8-16	5×8	56	10	NUPUTUK-8F-8-14V	NUPUTUK-8F-8-14H
17-21	5×8	56	10	NUPUTUK-8F-15-21V	NUPUTUK-8F-15-21H
22-28	5×8	56	10	NUPUTUK-8F-22-28V	NUPUTUK-8F-22-28H
29-35	5×8	56	10	NUPUTUK-8F-29-35V	NUPUTUK-8F-29-35H
36-42	5×8	56	10	NUPUTUK-8F-36-42V	NUPUTUK-8F-36-42H
43-49	5×8	56	10	NUPUTUK-8F-43-49V	NUPUTUK-8F-43-49H
	5×8	56	10	NUPUTUK-8F-PEV	NUPUTUK-8F-PEH
L1 L2 L3 N PE	5×8	56	10	NUPUTUK-8F-L1-PEV	NUPUTUK-8F-L1-PEH

## Маркировка для проводов и кабелей



### Назначение

- маркировка кабельно-проводниковой продукции.

### Характеристики

- материал – поликарбонат;
- температура эксплуатации – от –40 до +80 °С;
- цвет – белый.

### Особенности

- фиксируется на проводнике методом продевания проводника в кольцо тега;
- для использования с принтером MarkTC.

Ø внешний проводника, мм	Размер маркера В×Д×Ш, мм	Сечение проводника*, мм <sup>2</sup>	Область печати, мм		Совместимый адаптер	Тегов в упаковке, шт.	Код
			высота	длина			
1.9...4.1	6×15×5	1–4	5	15	PLT18	320	BF151941
1.9...4.1	6×18×5	1–4	5	18	PLT19	320	BF181941
1.9...4.1	6×23×5	1–4	5	23	PLT20	240	BF231941
4.2...7.5	10×23×9	6–16	9	23	PLT21	180	BF234275
4.2...7.5	10×30×9	6–16	9	30	PLT22	120	BF304275

\* При выборе маркера ориентируйтесь на внешний диаметр оболочки проводника.  
Сечение проводника дано для справки

## Гибкая маркировка для кабелей

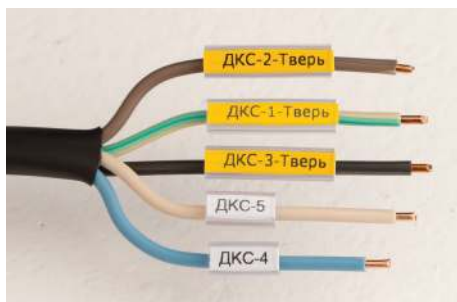

### Назначение

- маркировка кабельно-проводниковой продукции.

### Характеристики

- материал – ПВХ;
- класс горючести – VO по UL 94;
- температура эксплуатации – от –40 до +80 °С.

### Особенности

- фиксируется на маркируемом объекте при помощи трубчатого держателя;
- для использования с принтером MarkTC.

Ширина, мм	Длина, мм	Оценочное число стандартных символов, шт.	Оценочное число сжатых символов, шт.	Цвет	Тегов на пластине, шт.	Пластин в упаковке, шт.	Тегов в упаковке, шт.	Совместимый адаптер	Код
4	10	6	7	белый	98	50	4900	PLT01	NUTFL10
	12	7	10	белый	70	50	3500	PLT01	NUTFL12
	15	8	12	белый	70	50	3500	PLT01	NUTFL15
	18	10	14	белый	56	50	2800	PLT01	NUTFL18
	23	15	18	белый	56	50	2800	PLT01	NUTFL23
	30	20	24	белый	42	50	2100	PLT01	NUTFL30
	10	6	7	желтый	98	50	4900	PLT01	NUTFL10Y
	12	7	10	желтый	70	50	3500	PLT01	NUTFL12Y
	15	8	12	желтый	70	50	3500	PLT01	NUTFL15Y
	18	10	14	желтый	56	50	2800	PLT01	NUTFL18Y
23	15	18	желтый	56	50	2800	PLT01	NUTFL23Y	
30	20	24	желтый	42	50	2100	PLT01	NUTFL30Y	

## Совместимый держатель

Трубчатый держатель  
для гибкой маркировки



Стр. 6.19

## Пример монтажа



Распечатать информацию

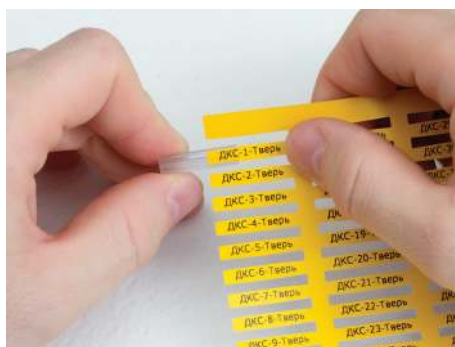

Установить тег в трубчатый держатель

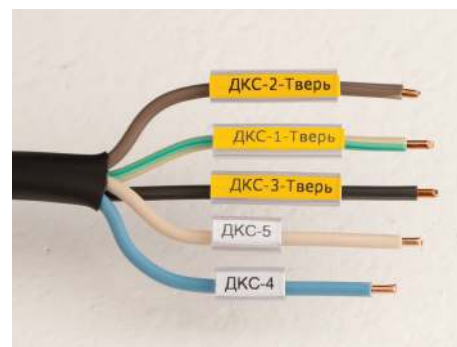

Зафиксировать держатель с тегом на кабеле

## Маркировочные бирки

Бирки предназначены для маркировки силовых трасс напряжением до 1 кВ, свыше 1 кВ, устанавливаются в кабельных линиях контрольного или сигнального назначения; а также могут использоваться для маркировки кабелей большого диаметра, трубопроводов, для присвоения инвентарных номеров (в том числе кодировкой QR-кодом), создания предупредительных и информационных табличек различного назначения. Также бирки могут использоваться в качестве пломбы.

Благодаря устойчивости к УФ как маркировки, нанесенной на бирку принтером MarkTC Plus, так и самого материала бирки, данные маркировочные бирки совместно с фиксирующим хомутом применимы в условиях высокой влажности и на открытых пространствах.

### Маркировочная бирка, квадрат

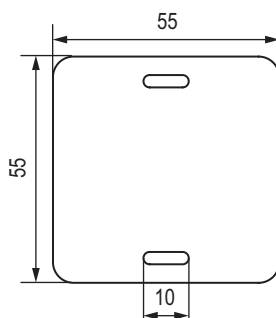

**Назначение**

- идентификация кабеля.

**Характеристики**

- материал – ПЭТ.

**Особенности**

- совместное использование с принтером MarkTC;
- нанесенная принтером MarkTC маркировка устойчива к ультрафиолету;
- возможно нанесение надписей на бирки маркером.

Размер, мм

55×55

Размер отверстия под хомут, мм

10

Совместимый адаптер

PLT01

Код

CIC55554SQW

### Маркировочная бирка, круг

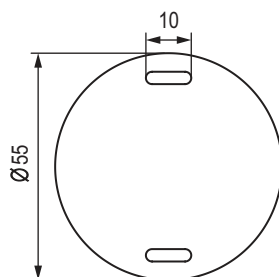

**Назначение**

- идентификация кабеля.

**Характеристики**

- материал – ПЭТ.

**Особенности**

- совместное использование с принтером MarkTC;
- нанесенная принтером MarkTC маркировка устойчива к ультрафиолету;
- возможно нанесение надписей на бирки маркером.

Размер, мм

55

Размер отверстия под хомут, мм

10

Совместимый адаптер

PLT01

Код

CIC55554CIW

### Маркировочная бирка, треугольник

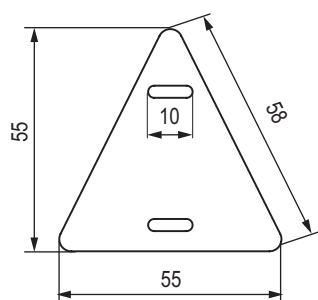

**Назначение**

- идентификация кабеля.

**Характеристики**

- материал – ПЭТ.

**Особенности**

- совместное использование с принтером MarkTC;
- нанесенная принтером MarkTC маркировка устойчива к ультрафиолету;
- возможно нанесение надписей на бирки маркером.

Размер, мм

58×55

Размер отверстия под хомут, мм

10

Совместимый адаптер

PLT01

Код

CIC58554TRW

## Рекомендуемые хомуты

Стандартные хомуты из полиамида 6.6



Стр. 5.25

Стойкие к УФ



Стр. 5.28

Из нержавеющей стали



Стр. 5.21

## Самоламинирующиеся этикетки



### Назначение

- маркировка поверхностей, имеющих форму замкнутого профиля: кабель, трубка, стальной профиль и пр.

### Характеристики

- материал – винил;
- температура эксплуатации – от -40 до +80 °С.

### Особенности

- совместимый адаптер – PLT01;
- наличие защитной прозрачной части;
- для использования с принтером MarkTC.

Ширина, мм	Полная длина, мм	Размер печатного поля (В×Ш), мм	Ø маркируемого кабеля, мм	Этикеток на пластине, шт.	Пластин в упаковке, шт.	Этикеток в упаковке, шт.	Цвет	Код
15	38	10×15	от 4,3 до 7	12	10	120	белый	CMSA3815W
23	38	10×23	от 4,3 до 7	8	10	80	белый	CMSA3823W
15	50	15×15	от 6 до 10	12	10	120	белый	CMSA5015W
23	50	15×23	от 6 до 10	8	10	80	белый	CMSA5023W
15	75	25×15	от 8 до 14	6	10	60	белый	CMSA7515W
23	75	25×23	от 8 до 14	4	10	40	белый	CMSA7523W
15	100	25×15	от 12 до 20	6	10	60	белый	CMSA10015W
23	100	25×23	от 12 до 20	4	10	40	белый	CMSA10023W
15	38	10×15	от 4,3 до 7	12	10	120	желтый	CMSA3815Y
23	38	10×23	от 4,3 до 7	8	10	80	желтый	CMSA3823Y
15	50	15×15	от 6 до 10	12	10	120	желтый	CMSA5015Y
23	50	15×23	от 6 до 10	8	10	80	желтый	CMSA5023Y
15	75	25×15	от 8 до 14	6	10	60	желтый	CMSA7515Y
23	75	25×23	от 8 до 14	4	10	40	желтый	CMSA7523Y
15	100	25×15	от 12 до 20	6	10	60	желтый	CMSA10015Y
23	100	25×23	от 12 до 20	4	10	40	желтый	CMSA10023Y

## Пример монтажа



Распечатать информацию

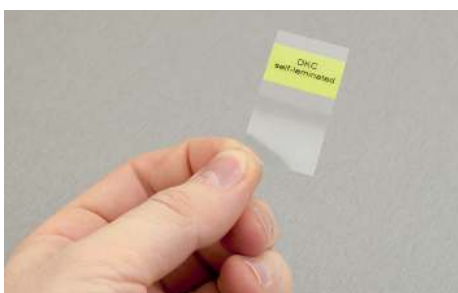

Отделить маркировочный элемент



Закрепить маркировочный элемент на поверхности



Обернуть с нахлестом

## Эластичные этикетки с клейким основанием



### Назначение

- маркировка оболочек и оборудования.

### Характеристики

- материал – винил;
- класс горючести – V0 по UL 94;
- температура эксплуатации – от -40 до +80 °С.

### Особенности

- совместимый адаптер – PLT01;
- для использования с принтером MarkTC.

Длина, мм	Ширина, мм	Тегов на пластине, шт.	Пластин в упаковке, шт.	Тегов в упаковке, шт.	Цвет	Код
12	8	96	10	960	белый	TAF128AW
15	6	105	10	1050	белый	TAF156AW
15	9	70	10	700	белый	TAF159AW
17	8	72	10	720	белый	TAF178AW
20	7	60	10	600	белый	TAF720AW
20	9	55	10	550	белый	TAF209AW
27	15	28	10	280	белый	TAF1527AW
35	9	33	10	330	белый	TAF359AW
49	15	14	10	140	белый	TAF1549AW
67	15	7	10	70	белый	TAF1567AW
12	8	96	10	960	желтый	TAF128AY
15	6	105	10	1050	желтый	TAF156AY
15	9	70	10	700	желтый	TAF159AY
17	8	72	10	720	желтый	TAF178AY
20	7	60	10	600	желтый	TAF720AY
20	9	55	10	550	желтый	TAF209AY
27	15	28	10	280	желтый	TAF1527AY
35	9	33	10	330	желтый	TAF359AY
49	15	14	10	140	желтый	TAF1549AY
67	15	7	10	70	желтый	TAF1567AY

## Таблички с клейким основанием



### Назначение

- маркировка оболочек и оборудования.

### Характеристики

- материал – ПВХ;
- класс горючести – V0 по UL 94;
- температура эксплуатации – от –30 до +60 °С.

### Особенности

- совместимый адаптер – PLT01;
- для использования с принтером MarkTC.

Длина, мм	Ширина, мм	Тегов на пластине, шт.	Пластин в упаковке, шт.	Тегов в упаковке, шт.	Цвет	Код
12	8	96	10	960	белый	TAS128AW
15	9	77	10	770	белый	TAS159AW
17	8	72	10	720	белый	TAS178AW
20	7	60	10	600	белый	TAS207AW
20	9	55	10	550	белый	TAS209AW
27	15	24	10	240	белый	TAS2715AW
35	9	33	10	330	белый	TAS359AW
40	7	28	10	280	белый	TAS407AW
40	16	12	10	120	белый	TAS1640AW
49	15	12	10	120	белый	TAS4915AW
67	15	6	10	60	белый	TAS6715AW
12	8	96	10	960	желтый	TAS128AY
15	9	77	10	770	желтый	TAS159AY
17	8	72	10	720	желтый	TAS178AY
20	7	60	10	600	желтый	TAS207AY
20	9	55	10	550	желтый	TAS209AY
27	15	24	10	240	желтый	TAS2715AY
35	9	33	10	330	желтый	TAS359AY
49	15	12	10	120	желтый	TAS4915AY
67	15	6	10	60	желтый	TAS6715AY
27	15	24	10	240	металлик	TAS2715AM
49	15	12	10	120	металлик	TAS4915AM
67	15	6	10	60	металлик	TAS6715AM

## Таблички с клейким основанием увеличенного размера



### Назначение

- маркировка оболочек и оборудования.

### Характеристики

- материал – ПВХ;
- класс горючести – V0 по UL 94;
- температура эксплуатации – от –30 до +60 °С.

### Особенности

- совместимый адаптер – PLT01;
- для использования с принтером MarkTC.

Длина, мм	Ширина, мм	Тегов на пластине, шт.	Пластин в упаковке, шт.	Тегов в упаковке, шт.	Цвет	Код
80	20	5	10	50	белый	TASE2080AW
70	30	3	10	30	белый	TASE3070AW
90	40	2	10	20	белый	TASE4090AW
100	60	1	10	10	белый	TASE60100AW
100	80	1	10	10	белый	TASE80100AW
120	105	1	10	10	белый	TASE10512AW
80	20	5	10	50	желтый	TASE2080AY
70	30	3	10	30	желтый	TASE3070AY
90	40	2	10	20	желтый	TASE4090AY
100	60	1	10	10	желтый	TASE60100AY
100	80	1	10	10	желтый	TASE80100AY
120	105	1	10	10	желтый	TASE10512AY
80	20	5	10	50	металлик	TASE2080AM
70	30	3	10	30	металлик	TASE3070AM
90	40	2	10	20	металлик	TASE4090AM
100	60	1	10	10	металлик	TASE60100AM
100	60	1	10	10	черный	TASE60100AB
100	60	1	10	10	красный	TASE60100AR
100	80	1	10	10	металлик	TASE80100AM
120	105	1	10	10	металлик	TASE10512AM

## Таблички с клейким основанием увеличенного размера 100×60 мм



### Назначение

- маркировка оболочек и оборудования.

### Характеристики

- материал – винил;
- температура эксплуатации – от -40 до +80 °С.

### Особенности

- совместимый адаптер – PLT01;
- для использования с принтером MarkTC;
- расширенная цветовая палитра.

Длина, мм	Ширина, мм	Тегов на пластине, шт.	Пластин в упаковке, шт.	Тегов в упаковке, шт.	Цвет	Код
60	100	1	10	10	черный	TAF60100AB
60	100	1	10	10	красный	TAF60100AR
60	100	1	10	10	белый	TAF60100AW
60	100	1	10	10	желтый	TAF60100AY
60	100	1	10	10	металлик	TAF60100AM

## Таблички плоские. Установка в держатели



### Назначение

- маркировка оболочек и оборудования.

### Характеристики

- материал – ПВХ;
- класс горючести – V0 по UL 94;
- температура эксплуатации – от -30 до +60 °С.

### Особенности

- совместимый адаптер – PLT01;
- установка в держатель;
- для использования с принтером MarkTC.

Длина, мм	Ширина, мм	Тегов на пластине, шт.	Пластин в упаковке, шт.	Тегов в упаковке, шт.	Цвет	Код
20	9	55	10	550	белый	TAS209W
27	15	24	10	240	белый	TAS2715W
35	9	33	10	330	белый	TAS359W
40	7	28	10	280	белый	TAS407W
44	7	28	10	280	белый	TAS447W
49	15	12	10	120	белый	TAS4915W
50	8	26	10	260	белый	TAS508W
67	15	6	10	60	белый	TAS6715W
20	9	55	10	550	желтый	TAS209Y
27	15	24	10	240	желтый	TAS2715Y
67	15	6	10	60	желтый	TAS6715Y
27	15	24	10	240	металлик	TAS2715M
49	15	12	10	120	металлик	TAS4915M
67	15	6	10	60	металлик	TAS6715M

## Таблички с клейким основанием для маркировки модульного оборудования



### Назначение

- маркировка модульного оборудования.

### Характеристики

- материал – ПВХ;
- класс горючести – V0 по UL 94;
- температура эксплуатации – от –30 до +60 °С.

### Особенности

- совместимый адаптер – PLT01;
- для использования с принтером MarkTC.

Длина, мм	Ширина, мм	Тегов на пластине, шт.	Пластин в упаковке, шт.	Тегов в упаковке, шт.	Цвет	Код
107,5	15	6	10	60	белый	TAS10715AW
107,5	15	6	10	60	желтый	TAS10715AY
107,5	15	6	10	60	металлик	TAS10715AM

## Табличка полужесткая для маркировки розеток RJ-45



### Назначение

- маркировка производственного оборудования.

### Характеристики

- материал – полиэстер;
- температура эксплуатации – от –40 до +80 °С.

### Особенности

- совместимый адаптер – PLT01;
- для использования с принтером MarkTC.

Длина, мм	Ширина, мм	Тегов на пластине, шт.	Пластин в упаковке, шт.	Тегов в упаковке, шт.	Цвет	Код
15	9	77	10	770	белый	TAS159W

## Таблички для маркировки кнопок аварийного останова



### Назначение

- маркировка кнопок аварийного останова.

### Характеристики

- материал – ПВХ;
- класс горючести – V0 по UL 94;
- температура эксплуатации – от –30 до +60 °С.

### Особенности

- совместимый адаптер – PLT01;
- крепление на кнопку Ø22,5 мм;
- для использования с принтером MarkTC.

Ø внешний, мм	Ø внутренний, мм	Тегов на пластине, шт.	Пластин в упаковке, шт.	Тегов в упаковке, шт.	Цвет	Код
62	22,5	1	10	10	желтый	ТАЕМО62У
90	22,5	1	10	10	желтый	ТАЕМО90У

## Держатели для маркировочных элементов

### Трубочка защелкивающаяся, маркировочная

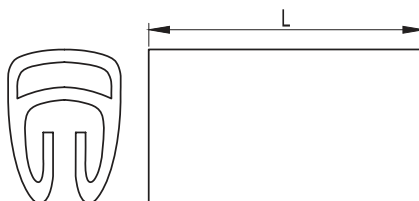

#### Назначение

• для маркировки проводов без разъединения электрической цепи.

#### Характеристики

• материал – ПВХ.

#### Особенности

• состоит из двух частей. Нижняя часть – непрозрачная, упругая и эластичная, фиксируется на провод путем легкого нажатия сверху; верхняя часть – прозрачная и эластичная, предназначена для установки маркировочных элементов.

Ø кабеля, мм	Длина тега L, мм	Упаковка, шт.	Код
2-3,5	10	1000	301/10
	15	1000	301/15
	23	500	301/23
	30	500	301/30
2,8-5	10	1000	302/10
	15	1000	302/15
	23	500	302/23
	30	500	302/30
5-8	10	500	303/10
	15	500	303/15
	23	200	303/23
	30	200	303/30
8-10	10	500	304/10
	15	500	304/15
	23	200	304/23
	30	200	304/30

## Совместимая маркировка

Гибкая маркировка для кабелей

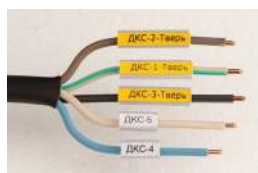

Стр. 6.9

## Трубчатый держатель для жесткой маркировки

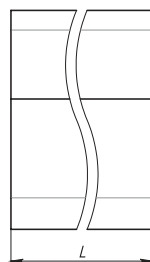
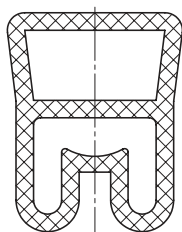

### Характеристики

- материал – ПВХ;
- класс горючести – ПВ-0;
- температура эксплуатации – от – 40 до +80 °С.

### Особенности

- является вспомогательной деталью, которая легко и быстро надевается на электропровод и используется чаще всего;
- имеет две полости: нижняя полость предназначена для кабеля/провода, а верхняя – для установки маркировочных элементов;
- материал устойчив к воздействию влаги, масел, пыли и кислот.

Ø внешний маркируемого элемента, мм	Длина L, мм	Упаковка, шт.	Код
1,5–2,5	12	1000	TUB1201
	12	3000	TUB1201MC
	15	1000	TUB1501
	15	3000	TUB1501MC
	18	1000	TUB1801
	23	1000	TUB2301
2,0–4,0	30	500	TUB3001
	12	1000	TUB1202
	12	3000	TUB1202MC
	15	1000	TUB1502
	15	3000	TUB1502MC
	18	1000	TUB1802
4,0–7,0	23	500	TUB2302
	30	500	TUB3002
	12	500	TUB1203
	12	3000	TUB1203MC
	15	500	TUB1503
	15	3000	TUB1503MC
6,0–10,0	18	500	TUB1803
	23	500	TUB2303
	30	200	TUB3003
	12	500	TUB1204
	15	500	TUB1504
	18	500	TUB1804
10,0–14,0	23	200	TUB2304
	30	200	TUB3004
	12	200	TUB1205
	15	200	TUB1505
	18	200	TUB1805
14,0–22,0	23	200	TUB2305
	30	200	TUB3005
	12	200	TUB1206
	15	200	TUB1506
	18	200	TUB1806
	23	100	TUB2306
	30	100	TUB3006

## Совместимая маркировка

Гибкая маркировка для кабелей

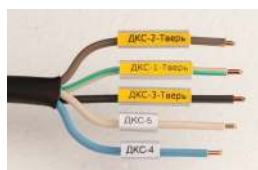

Стр. 6.9

## Трубчатый держатель для гибкой маркировки

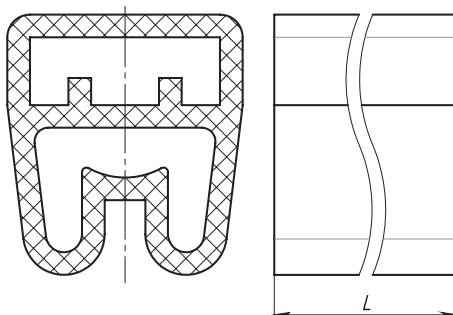
**Характеристики**

- материал – ПВХ;
- класс горючести – ПВ-0;
- температура эксплуатации – от – 40 до +80 °С.

**Особенности**

- является вспомогательной деталью, которая легко и быстро надевается на электропровод и используется чаще всего;
- имеет две полости: нижняя полость предназначена для кабеля/провода, а верхняя – для установки маркировочных элементов;
- материал устойчив к воздействию влаги, масел, пыли и кислот.

Ø внешний маркируемого элемента, мм	Длина L, мм	Упаковка, шт.	Код
1,5–2,5	10	1000	TUB1001FL
	10	3000	TUB1001FLMC
	12	1000	TUB1201FL
	12	3000	TUB1201FLMC
	15	1000	TUB1501FL
	15	3000	TUB1501FLMC
	18	1000	TUB1801FL
	23	1000	TUB2301FL
	30	500	TUB3001FL
2,0–4,0	10	1000	TUB1002FL
	10	3000	TUB1002FLMC
	12	1000	TUB1202FL
	12	3000	TUB1202FLMC
	15	1000	TUB1502FL
	15	3000	TUB1502FLMC
	18	1000	TUB1802FL
	23	500	TUB2302FL
	30	500	TUB3002FL
4,0–7,0	10	500	TUB1003FL
	10	3000	TUB1003FLMC
	12	500	TUB1203FL
	12	3000	TUB1203FLMC
	15	500	TUB1503FL
	15	3000	TUB1503FLMC
	18	500	TUB1803FL
	23	500	TUB2303FL
	30	200	TUB3003FL
6,0–10,0	10	500	TUB1004FL
	12	500	TUB1204FL
	15	500	TUB1504FL
	18	500	TUB1804FL
	23	200	TUB2304FL
	30	200	TUB3004FL
10,0–14,0	10	200	TUB1005FL
	12	200	TUB1205FL
	15	200	TUB1505FL
	18	200	TUB1805FL
	23	200	TUB2305FL
	30	200	TUB3005FL
14,0–22,0	10	200	TUB1006FL
	12	200	TUB1206FL
	15	200	TUB1506FL
	18	200	TUB1806FL
	23	100	TUB2306FL
30	100	TUB3006FL	

## Совместимая маркировка

Гибкая маркировка для кабелей

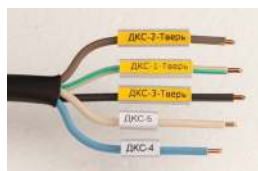

# Ручная маркировка

## Система MARK 3

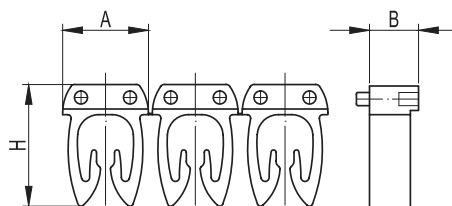

### Назначение

- для маркировки проводов без разъединения электрической цепи.

### Характеристики

- материал – полиамид 6.6;
- температура эксплуатации – от -40 до +100 °С.

### Особенности

- боковые штифты надежно фиксируют соединение друг с другом и позволяют добиться точного выравнивания маркеров;
- все цвета маркеров соответствуют международной кодировке.

Символ	Цвет символа	Цвет маркера	Кол-во символов в упак. шт.*	Сечение кабеля, 0,5–1,5 мм <sup>2</sup>			Код	Сечение кабеля, 1,5–2,5 мм <sup>2</sup>			Код	Сечение кабеля, 4–6 мм <sup>2</sup>			Код
				A	B	H		A	B	H		A	B	H	
0	белый	черный	200/200/160				MKF0S1				MKF0S2				MKF0S3
1	белый	коричневый	200/200/160				MKF1S1				MKF1S2				MKF1S3
2	белый	красный	200/200/160				MKF2S1				MKF2S2				MKF2S3
3	черный	оранжевый	200/200/160				MKF3S1				MKF3S2				MKF3S3
4	черный	желтый	200/200/160				MKF4S1				MKF4S2				MKF4S3
5	белый	зеленый	200/200/160				MKF5S1				MKF5S2				MKF5S3
6	черный	голубой	200/200/160				MKF6S1				MKF6S2				MKF6S3
7	белый	фиолетовый	200/200/160				MKF7S1				MKF7S2				MKF7S3
8	черный	серый	200/200/160				MKF8S1				MKF8S2				MKF8S3
9	черный	белый	200/200/160				MKF9S1				MKF9S2				MKF9S3
A	черный	желтый	200/200/160				MKCSA1				MKCSA2				MKCSA3
B	черный	желтый	200/200/160				MKCBS1				MKCBS2				MKCBS3
C	черный	желтый	200/200/160				MKCCS1				MKCCS2				MKCCS3
D	черный	желтый	200/200/160				MKCD1S1				MKCD1S2				MKCD1S3
E	черный	желтый	200/200/160				MKCE1S1				MKCE1S2				MKCE1S3
F	черный	желтый	200/200/160				MKCF1S1				MKCF1S2				MKCF1S3
G	черный	желтый	200/200/160				MKCG1S1				MKCG1S2				MKCG1S3
H	черный	желтый	200/200/160				MKCH1S1				MKCH1S2				MKCH1S3
I	черный	желтый	200/200/160				MKCI1S1				MKCI1S2				MKCI1S3
J	черный	желтый	200/200/160				MKCS1S1				MKCS1S2				MKCS1S3
K	черный	желтый	200/200/160				MKCK1S1				MKCK1S2				MKCK1S3
L	черный	желтый	200/200/160				MKCL1S1				MKCL1S2				MKCL1S3
M	черный	желтый	200/200/160	4,6	3,0	6,55	MKCMS1	5,35	3,0	9,4	MKCMS2	7,6	3,0	9,4	MKCMS3
N	черный	желтый	200/200/160				MKCN1S1				MKCN1S2				MKCN1S3
N	белый	голубой	200/200/160				MKCNBLS1				MKCNBLS2				MKCNBLS3
O	черный	желтый	200/200/160				MKCO1S1				MKCO1S2				MKCO1S3
P	черный	желтый	200/200/160				MKCP1S1				MKCP1S2				MKCP1S3
Q	черный	желтый	200/200/160				MKQS1S1				MKQS1S2				MKQS1S3
R	черный	желтый	200/200/160				MKCR1S1				MKCR1S2				MKCR1S3
S	черный	желтый	200/200/160				MKCS1S1				MKCS1S2				MKCS1S3
T	черный	желтый	200/200/160				MKCT1S1				MKCT1S2				MKCT1S3
U	черный	желтый	200/200/160				MKCU1S1				MKCU1S2				MKCU1S3
V	черный	желтый	200/200/160				MKCV1S1				MKCV1S2				MKCV1S3
W	черный	желтый	200/200/160				MKCWS1				MKCWS2				MKCWS3
X	черный	желтый	200/200/160				MKXS1S1				MKXS1S2				MKXS1S3
Y	черный	желтый	200/200/160				MKYS1S1				MKYS1S2				MKYS1S3
Z	черный	желтый	200/200/160				MKCS1S1				MKCS1S2				MKCS1S3
Mr	черный	желтый	200/200/160				MKMPS1				MKMPS2				MKMPS3
+	черный	желтый	200/200/160				MKSP1S1				MKSP1S2				MKSP1S3
+	белый	красный	200/200/160				MKSPRS1				MKSPRS2				MKSPRS3
-	черный	желтый	200/200/160				MKSMS1				MKSMS2				MKSMS3
-	белый	голубой	200/200/160				MKSMBLS1				MKSMBLS2				MKSMBLS3
*	черный	желтый	200/200/160				MKSGS1				MKSGS2				MKSGS3
(	черный	желтый	200/200/160				MKSAS1				MKSAS2				MKSAS3
.	черный	желтый	200/200/160				MKFS1S1				MKFS1S2				MKFS1S3

Символ	Цвет символа	Цвет маркера	Количество символов в упак. шт.*	Сечение кабеля, 0,5–1,5 мм <sup>2</sup>			Код	Сечение кабеля, 1,5–2,5 мм <sup>2</sup>			Код	Сечение кабеля, 4–6 мм <sup>2</sup>			Код
				А	В	Н		А	В	Н		А	В	Н	
/	черный	желтый	200/200/160				MKSBS1				MKSBS2				MKSBS3
земля	черный	желтый	200/200/160				MKSGS1EARTH				MKSGS2EARTH				MKSGS3EARTH
пустой		черный	200/160				MKF999BS1				MKF999BS2				MKF999BS3
пустой		коричневый	200/160				MKF999BrS1				MKF999BrS2				MKF999BrS3
пустой		красный	200/160				MKF999RS1				MKF999RS2				MKF999RS3
пустой		оранжевый	200/160				MKF999OS1				MKF999OS2				MKF999OS3
пустой		желтый	200/160	4,6	3,0	6,55	MKF999YS1	5,35	3,0	9,4	MKF999YS2	7,6	3,0	9,4	MKF999YS3
пустой		зеленый	200/160				MKF999GS1				MKF999GS2				MKF999GS3
пустой		голубой	200/160				MKF999BIS1				MKF999BIS2				MKF999BIS3
пустой		фиолетовый	200/160				MKF999VS1				MKF999VS2				MKF999VS3
пустой		серый	200/160				MKF999GrS1				MKF999GrS2				MKF999GrS3
пустой		белый	200/160				MKF999WS1				MKF999WS2				MKF999WS3
~	черный	желтый	200/160				MKSACS1				MKSACS2				MKSACS3
---	черный	желтый	200/160				MKSDCS1				MKSDCS2				MKSDCS3

## Пример монтажа

### Работа с наборной маркировкой MARK3

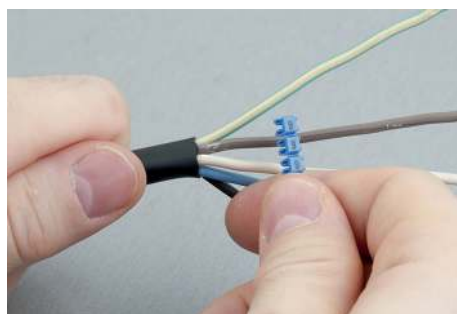

Возьмите ленту с необходимыми символами и закрепите крайний тег на маркируемой поверхности

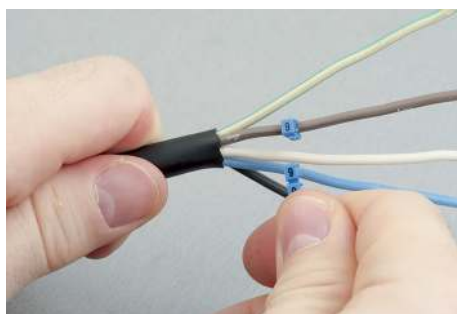

Отделите закрепленный тег от ленты



Повторите предыдущие операции до формирования кода

## Самоламинирующиеся этикетки под офисный лазерный принтер



### Назначение

- идентификация кабеля.

### Характеристики

- материал – ПВХ;
- температура эксплуатации – от -10 до +80 °С.

### Особенности

- устойчивость к бензину, гептану, жирам, керосину, JP4;
- имеет защитную прозрачную часть;
- высокая устойчивость к маслам, маслосодержащим продуктам и растворителям.

Размер ленты, мм	Печатное поле, мм	Ø маркируемого кабеля, мм	Упаковка, шт.	Код
25,4×12,7	6,35×12,7	3,5–5	880 (5 листов A4)	LB10064
38,1×12,7	10,58×12,7	4–7,5	560 (5 листов A4)	LB10264
38,1×25,4	12,7×25,4	4,5–7	240 (5 листов A4)	LB20264
63,5×12,7	19,05×12,7	7–13	320 (5 листов A4)	LB10462
63,5×25,4	19,05×25,4	7–13	160 (5 листов A4)	LB20462
63,5×38,1	19,05×38,1	7–13	100 (5 листов A4)	LB20464
88,9×25,4	25,4×25,4	9–18	120 (5 листов A4)	LB20662
88,9×38,1	25,4×38,1	9–18	75 (5 листов A4)	LB20664
279,4×38,1	76,2×38,1	26–60	25 (5 листов A4)	LB20962

## Маркировочные таблички под офисный лазерный принтер



### Назначение

- под лазерный принтер формата A4.

### Характеристики

- материал – полиэстер;
- температура эксплуатации – от -40 до +150 °С.

Размеры, мм	Упаковка, шт.	Код
12×9	2860 (10 листов A4)	SITFP0912*
15×6	3300 (10 листов A4)	SITFP0615*
15×9	2420 (10 листов A4)	SITFP0915*
20×10	1680 (10 листов A4)	SITFP1020*
27×15	990 (10 листов A4)	SITFP2715*
27×27	540 (10 листов A4)	SITFP2727*
60×6	660 (10 листов A4)	SITFP0960*
278×210	10 (10 листов A4)	SITFP278210*

\* М – металл, W – белый, Y – желтый (кроме SITFP2727)

## Самоламинирующиеся этикетки под офисный лазерный принтер



### Назначение

- маркировка.

### Характеристики

- материал – полиэстер;
- температура эксплуатации – от -40 до +150 °С.

### Особенности

- наличие защитной прозрачной части;
- под лазерный принтер формата А4.

Размеры таблички, мм	Печатное поле, мм	Ø маркируемого кабеля, мм	Цвет	Упаковка, шт.	Код
23×12	12×9,5	3–4	белый	1300 (10 листов А4)	SITFL02312W
23×12	12×9,5	3–4	желтый	1300 (10 листов А4)	SITFL02312Y
38×12	12×12	4–7	белый	910 (10 листов А4)	SITFL03812W
38×12	12×12	4–7	желтый	910 (10 листов А4)	SITFL03812Y
44×20	20×12	5–9	белый	480 (10 листов А4)	SITFL04420W
44×20	20×12	5–9	желтый	480 (10 листов А4)	SITFL04420Y
62×25	25×18	6–13	белый	280 (10 листов А4)	SITFL06225W
62×25	25×18	6–13	желтый	280 (10 листов А4)	SITFL06225Y
104×25	25×25	9–24	белый	140 (10 листов А4)	SITFL10425W
104×25	25×25	9–24	желтый	140 (10 листов А4)	SITFL10425Y
150×25	25×38	13–34	белый	70 (10 листов А4)	SITFL15025W
150×25	25×38	13–34	желтый	70 (10 листов А4)	SITFL15025Y

## Пример монтажа

### Работа с самоламинирующимися этикетками



Нанесите необходимую информацию на выделенное поле (белого или желтого цвета)

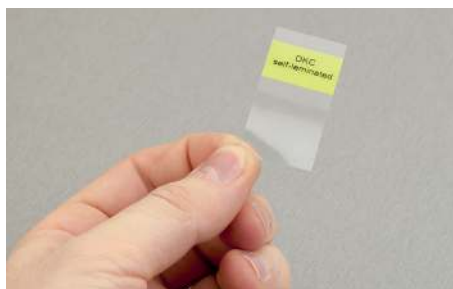

Отделите маркировочный элемент от листа



Закрепите маркировочный элемент на поверхности перпендикулярно поверхности



Оберните маркировочный элемент вокруг поверхности и защитите нанесенную информацию прозрачной частью

## Кабельные бирки



### Назначение

- идентификация кабельных линий согласно СП 76.13330.2016 и ПУЭ.

### Характеристики

- материал – полиамид 6.6.

### Особенности

- фиксируется на кабеле кабельными стяжками.



Тип А



Тип В



Тип С



Тип D

Длина, мм	Ширина, мм	Печатное поле, мм	Тип	Размер отверстия под хомут, мм	Цвет	Код
26,5	16	16×18	В	2,2×5,5	белый	2104291
40	20,5	20,5×24	С	1,6×4,7	белый	2104292
60,5	25	25×41,5	А	2×4,9	белый	2104293
60	50	50×45	D	4,9	белый	2104294

## Совместимая маркировка

Маркировочные таблички под лазерный принтер тип SITFP



Стр. 6.22

Эластичные этикетки с клейким основанием



Стр. 6.12

## Маркировочные хомуты



### Назначение

- быстрая идентификация пучков проводов.

### Характеристики

- цвет – белый.

### Особенности

- не содержат галогенов;
- расположение маркировочной таблички над или под замком, в зависимости от необходимого решения по маркировке кабельно-проводниковой продукции.

Ø охвата, мм		Стойкость к растяжению		Маркировочная табличка				Размеры, мм			В упаковке, шт.	Код
максимальный	минимальный	кг	Н	ширина, мм	длина, мм	расположение	направление	ширина	длина	толщина		
22	3	8	80	24,5	7,5	под замком	горизонтальное	2,5	100	1,0	100	252100SR-M
23	3	8	80	20	9	над замком		2,5	110	1,0	100	252110SR-M
21	3,5	23	230	12,9	27	под замком	вертикальное	4,8	190	1,3	100	252190SR-M
84	3	23	230	13	28			4,8	300	1,3	100	252270SR-M

## Перманентные шариковые ручки (маркеры)



### Назначение

- нанесение символов на маркировочные ленты и самоклеящиеся этикетки.

### Особенности

- водостойкость;
- высокая устойчивость к УФ-излучению, черный и синий цвет.

Цвет	Толщина линии, мм	Упаковка, шт.	Код
Черный	0,3	5	UP1S
	0,6	5	UP1F
	1	5	UP1M
Красный	0,3	5	UP2S
	0,6	5	UP2F
	1	5	UP2M
Синий	0,3	5	UP3S
	0,6	5	UP3F
	1	5	UP3M
Зеленый	0,3	5	UP4S
	0,6	5	UP4F
	1	5	UP4M

## Принтеры мобильные

### Характеристики

Алфавит	латиница
Ориентация печати	горизонтальная, вертикальная
Питание	6 батареек типа AA или адаптер 230 В (поставляется отдельно)
Температура эксплуатации, °С	от +4 до +40
Влажность	от 10 до 90 %

### Принтер EGO1PRO



#### Назначение

- маркировка кабеля, проводов, телекоммуникационных шкафов, пультов управления.

#### Особенности

- ширина лент – 6, 9, 12, 19 мм;
- эргономичный дизайн;
- жидкокристаллический дисплей, двухстрочный;
- печать штрих-кодов EAN 39 и 128 на ленте 19 мм;
- дополнительная подсветка дисплея;
- 5 размеров шрифта;
- печать 4 строки на 19 мм; 2 строки на 12 мм, 9 мм; 1 строки на 6 мм.

#### Комплект поставки

- резиновый чехол для защиты от ударов;
- пробный виниловый картридж 19 мм.

Размеры, мм

114×212×70

Вес, г

519

Упаковка, шт.

1

Код

GR1PRO

### Принтер EGO4YOU



#### Назначение

- маркировка кабеля, проводов, телекоммуникационных шкафов, пультов управления.

#### Особенности

- ширина лент – 9, 12 мм;
- эргономичный дизайн;
- автоматическое отключение принтера – продлевает срок службы батареек.

#### Комплект поставки

- пробный виниловый картридж 12 мм.

Размеры, мм

100×150×65

Вес, г

340

Упаковка, шт.

1

Код

GR4YOU

## Картриджи для мобильных принтеров

### Лента с клеевой основой



#### Назначение

- маркировка кабеля, проводов, телекоммуникационных шкафов, пультов управления.

#### Характеристики

- материал – полиэстер.

#### Особенности

- ширина лент – 9, 12, 19 мм;
- длина – 5,5 м;
- наличие клеевого основания;
- печатающая лента встроена в картридж.

Ширина, мм	Цвет ленты	Цвет печатаемых символов	Код
9	зеленый	черный	GRCPO09G
9	синий	черный	GRCPO09BL
9	красный	черный	GRCPO09R
9	белый	черный	GRCPO09W
9	желтый	черный	GRCPO09Y
9	металлик	черный	GRCPO09M
9	прозрачный	черный	GRCPO09T
9	черный	белый	GRCPO09B
12	зеленый	черный	GRCPO12G
12	синий	черный	GRCPO12BL
12	красный	черный	GRCPO12R
12	белый	черный	GRCPO12W
12	желтый	черный	GRCPO12Y
12	металлик	черный	GRCPO12M
12	прозрачный	черный	GRCPO12T
12	черный	белый	GRCPO12B
19	зеленый	черный	GRCPO19G
19	синий	черный	GRCPO19BL
19	красный	черный	GRCPO19R
19	белый	черный	GRCPO19W
19	желтый	черный	GRCPO19Y
19	металлик	черный	GRCPO19M
19	прозрачный	черный	GRCPO19T
19	черный	белый	GRCPO19B

### Термоусаживаемая трубка



#### Назначение

- маркировка кабеля, проводов.

#### Особенности

- ширина – 9, 12, 19 мм;
- усаживается горячим воздухом;
- печатающая лента встроена в картридж;
- материал – полиолефин.

Ширина до усадки, мм	Ø до усадки, мм	Ø после усадки, мм	Длина, мм	Цвет	Код
9	5,2	1,8	1,5	желтый	GRCHS09Y
	5,2	1,8	1,5	белый	GRCHS09W
12	7,2	3	1,5	желтый	GRCHS12Y
	7,2	3	1,5	белый	GRCHS12W
19	12	4,6	1,5	желтый	GRCHS19Y
	12	4,6	1,5	белый	GRCHS19W